



ACCESSOIRES D'ORIGINE MERCEDES-BENZ TRUCKS.

Pour toutes les séries.

Mercedes-Benz
Trucks you can trust



SOMMAIRE

Tests produits	6
Contrôle CEM.....	6
Tests d'endurance et tests en conditions hivernales et estivales	7
Intérieur	9
Dispositif anti-intrusion CabLock	10
Housses.....	11
Accessoires de siège.....	26
Extérieur	27
Accessoires pour roues	27
Intérieur	28
Accessoires de siège.....	28
Tapis de sol	30
Accessoires de literie.....	37
Poste de conduite.....	45
Rangement	47
Accessoires de cuisine	50
Tables	55
Nettoyage/entretien.....	56
Accessoires utiles	57
Éclairage.....	60
Extérieur	62
Éclairage.....	63
Déflecteur	74
Chrome/acier inoxydable/ finition.....	76
Accessoires pour roues	89
Chaînes rotatives	95

Nettoyage/entretien.....	97
Sécurité	98
Postéquipements	101
Partie électrique/partie électronique	103
Émetteurs-récepteurs radio CB	104
Antennes.....	105
Adaptateurs/câbles/raccords.....	106
Postéquipements.....	113
Accessoires utiles	127
Systèmes d'assistance de sécurité.....	129

OFFREZ L'ORIGINAL À VOTRE ORIGINAL.

L'Actros est plus qu'un camion. C'est à la fois votre poste de travail, votre compagnon de voyage et votre espace de vie. L'Arocs est et reste, quant à lui, le spécialiste des missions lourdes et se montre fiable et robuste, non seulement sur les chantiers mais aussi sur la route. Et avec l'Atego, on dispose d'un camion polyvalent dans la distribution. L'Antos et l'Axor continuent également de fournir des services précieux. Dans le transport communal, l'Econic est un compagnon apprécié au quotidien. Notre vaste offre d'accessoires d'origine Mercedes-Benz Trucks tient compte de tous ces véhicules pour proposer de nombreuses possibilités d'aménagement individuel. Sans compter les nombreux avantages, plus ou moins élaborés, qui rendent votre travail quotidien encore plus agréable, plus confortable, plus sûr et plus performant.

Grâce à notre gamme complète d'accessoires d'origine Mercedes-Benz Trucks, nous vous offrons en outre une multitude de possibilités individuelles pour personnaliser votre camion. C'est ainsi, par exemple, que l'ennoblissement est rendu très facile à l'aide de pièces rapportées en chrome brillant et en acier inoxydable de première qualité. Même pour l'intérieur, nos accessoires d'origine Mercedes-Benz Trucks répondent à presque toutes les attentes. Sans compter les nombreux avantages, plus ou moins élaborés, qui rendent votre travail quotidien encore plus agréable, plus confortable, plus sûr et plus performant.

Le saviez-vous ? Nos tests de produits extensifs assurent que tous les accessoires d'origine Mercedes-Benz Trucks correspondent à nos normes de qualité élevées. Du test de compatibilité électromagnétique en passant par les essais d'été et d'hiver jusqu'au test de collision – seuls les accessoires passant les tests nécessaires à chaque fois remplissent également les exigences de la pratique. Et par conséquent également aux vôtres.

Votre partenaire de service Mercedes-Benz Trucks pourra vous conseiller de manière détaillée. Nous espérons vous voir bientôt !

Les sigles suivants des séries sont repris dans le catalogue :

AcL :	Actros L, année de fabrication à partir de 2011, modèle de véhicule 963 avec code O3R	Ar5:	Arocs 5, année de fabrication 2019, modèle de véhicule 964 avec code V1B+V2J ou modèle de véhicule 964 avec code V1I+V3L
AcF :	Actros F, année de fabrication à partir de 2021, modèle de véhicule 963 avec code O3E ou O3Z	Ar4:	Arocs 4, année de fabrication 2013-2019, modèle de véhicule 964 avec code V1B+V2I ou modèle de véhicule 964 avec code V1I+V3K
Ac5 :	Actros 5, année de fabrication à partir de 2019, modèle de véhicule 963 (cabine longue) avec code V1A+V2B, modèle de véhicule 963 (cabine S-/M) avec code V1O+V2F	At4 :	Atego 4, à partir de l'année de fabrication 2013, modèle 967
Ac4 :	Actros 4, année de fabrication 2011-2019, modèle de véhicule 963 avec code V1A+V2A	At3 :	Atego 3, année de fabrication 2010 - 2013, modèles de véhicule 970 - 976, code XV8
Ac3 :	Actros 3, année de fabrication 2008-2011, modèles de véhicule 930-934 avec le code XV6	At2 :	Atego 2, année de fabrication 2004 - 2010, modèles de véhicule 970 - 976, code XV1
Ac2 :	Actros 2, année de fabrication 2002-2008, modèle de véhicule 930-934 avec le code XV7	At1 :	Atego 1, année de fabrication 1998 - 2004, modèles de véhicule 970 - 976
Ac1 :	Actros 1, année de fabrication 1996-2002, modèle de véhicule 950-954	Ax3 :	Axor 3, année de fabrication à partir de 2010
An :	Antos, année de fabrication 2012-2019, modèles de véhicule 963, code V1C	Ax2 :	Axor 2, année de fabrication à partir de 2004
		Ax1 :	Axor 1, année de fabrication à partir de 2001

CONTRÔLE DE COMPATIBILITÉ ÉLECTROMAGNÉTIQUE

TESTÉS ENCORE ET ENCORE: LES ACCESSOIRES D'ORIGINE MERCEDES-BENZ TRUCKS – LA QUALITÉ DE SÉRIE.

La qualité testée prend la route avec les accessoires d'origine Mercedes-Benz Trucks. Les produits doivent montrer lors de tests sévères qu'ils supportent l'utilisation quotidienne dans et sur un camion. Et ce, dès la conception du véhicule neuf. Ce n'est qu'après avoir réussi ces essais que les produits sont commercialisés sous le label accessoires d'origine Mercedes-Benz Trucks. Vous pouvez ainsi rendre votre travail encore plus agréable, confortable et efficace tout en ayant l'assurance de profiter d'un niveau de qualité et de longévité élevé. Nous avons choisi de vous présenter sur ces pages trois de nos tests produits ainsi que les avantages que vous en retirez.

LE CONTRÔLE DE COMPATIBILITÉ ÉLECTROMAGNÉTIQUE : POUR TRAVAILLER ET COMMUNIQUER SANS PERTURBATIONS.

Nos appareils électroniques sont soumis à un contrôle de compatibilité électromagnétique (CEM) très poussé. Le contrôle porte sur deux critères : l'immunité aux perturbations et l'émission de perturbations. D'une part, cela confirme le parfait fonctionnement du produit vendu en accessoire. D'autre part, cela garantit que les appareils électroniques ainsi que les fréquences radio ne sont pas perturbés par les accessoires d'origine Mercedes-Benz Trucks.

VOS AVANTAGES EN BREF :

- Fonctionnement sans perturbations des appareils électroniques embarqués
- Avec un autoradio d'une plus grande portée, écoutez vos stations préférées plus longtemps en profitant d'une réception sans parasites
- Fonctionnement sans perturbations des calculateurs et systèmes embarqués



Contrôle CEM dans une salle spécialement protégée contre les perturbations électromagnétiques extérieures.

TEST D'ENDURANCE

Les tests d'endurance ont pour objet de vérifier le fonctionnement de l'accessoire en interaction avec le véhicule. Pour simuler les nids-de-poule et l'état des routes du monde entier, les ingénieurs utilisent des bancs d'essai à hydropulseur et des parcours d'essai à chaussée dégradée. En faisant varier la vitesse de marche ainsi que le degré de sollicitation du véhicule, les conditions les plus diverses sont alors simulées. Ainsi, l'accessoire est testé sur une période relativement longue à un degré de sollicitation parfaitement réaliste. Le plus éprouvant des tests auxquels sont soumis les accessoires d'origine Mercedes-Benz Trucks est le crash test. Il permet d'analyser le comportement des accessoires en cas d'accident – même dans ces conditions, les accessoires d'origine doivent résister.



Banc d'essai à hydropulseur servant à simuler des nids-de-poule et des routes dégradées.



Déformation et rupture contrôlées : le support pour lampes de toit à l'épreuve du crash test.

Vos avantages en bref :

- Adaptation optimale des accessoires aux véhicules
- Accessoires testés et homologués pour résister aux contraintes d'une utilisation quotidienne
- Longévité élevée grâce à des matériaux robustes de qualité supérieure

TESTS EN CONDITIONS HIVERNALES ET ESTIVALES

Durant l'hiver, mais aussi en été, le véhicule et les matériaux sont soumis à des conditions extrêmes. Les accessoires d'origine Mercedes-Benz font l'objet de tests sévères à des températures extrêmes (de -40 °C à $+40\text{ °C}$) afin de vérifier qu'ils fonctionnent parfaitement en toutes circonstances. Les tests hivernaux ont lieu en Scandinavie, tandis que les essais estivaux sont réalisés en Europe méridionale, sur des pistes d'essais et des circuits spécifiques, avec des revêtements plus ou moins ondulés et des côtes qui doivent être maîtrisées par des véhicules parfois chargés à bloc sur des cycles souvent très longs.

Vos avantages en bref :

- Grande longévité, y compris à charge maximale
- Niveau de qualité élevé garanti quelles que soient les conditions
- Fonctionnement optimal même dans des conditions de température extrêmes



Véhicules d'essai Mercedes-Benz Trucks pour des tests hivernaux en Scandinavie.

L'INTÉRIEUR.



DISPOSITIF ANTI-INTRUSION CABLOCK



Grâce au dispositif anti-intrusion CabLock, vous augmentez la protection de la cabine contre les intrusions. Le système se monte sur les points de fixation présents dans les portes. Le verrou entoure fermement la barre d'accès. En cas de panique, le système peut s'ouvrir très rapidement à l'aide d'un bouton d'ouverture rapide. Le système doit être verrouillé de manière active depuis l'intérieur du véhicule et ne dépend pas du verrouillage centralisé. Des autocollants, inclus dans la composition de la fourniture, indiquent la présence du système et détournent ainsi les tentatives d'effraction. Un marteau d'urgence avec coupe-ceinture complète la livraison.

Avantages produit

- Améliore la protection du poste de conduite contre les effractions grâce au verrouillage supplémentaire des portes
- Touche de déverrouillage rapide, même en cas d'urgence
- Se monte sur les points de fixation existants dans les portes
- La livraison comprend des verrous pour les côtés conducteur et passager, un marteau brise-vitre et un autocollant d'avertissement
- Les autocollants d'information peuvent empêcher les cambrioleurs d'ouvrir la porte avec violence
- Ne doit pas être fermé pendant la marche en raison d'un éventuel sauvetage d'urgence

Composition de la fourniture	Dispositif anti-intrusion pour les côtés conducteur et passager avant ; marteau brise-vitre avec support, autocollant d'instruction à appliquer sur la porte ; matériel de montage ; gabarit pour contre-porte ; instructions de montage illustrées
Remarque	Découpe nécessaire au niveau de la contre-porte

VÉHICULE	DÉSIGNATION DE L'ARTICLE	RÉFÉRENCE
AcL, AcF, Ac5, Ac4, Ar5, Ar4, An	Dispositif anti-intrusion CabLock	B6 626 0380

HOUSSES, DESIGN DE SÉRIE

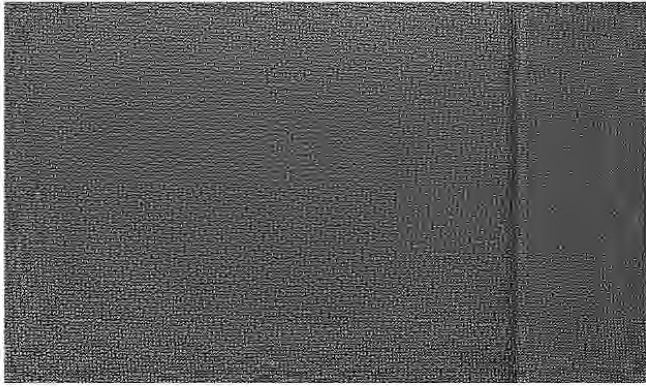

Housses élégantes, très résistantes dans toutes les teintes utilisées sur la série.

Avantages produit

- Résistant et facile d'entretien
- Lavable jusqu'à 40 °C
- Difficilement inflammable
- Fixation simple au moyen de fermetures à glissière

Matériau 100 % polyester

Couleur Carbone

VÉHICULE	DÉSIGNATION DE L'ARTICLE/CONVIENT POUR	CONDITIONS	RÉFÉRENCE
AcL	Siège suspendu Grammer, avant gauche	LHD : D1B ; RHD : D1P	B6 640 1340
AcL	Siège suspendu Grammer, avant droit	LHD : D1P ; RHD : D1B	B6 640 1341
AcL	Siège suspendu climatisé Grammer, avant gauche	LHD : D1C, D1D ; RHD : D1Q	B6 640 1342
AcL	Siège suspendu climatisé Grammer, avant gauche	LHD : D1Q ; RHD : D1D	B6 640 1343
AcL	Siège central	D1Z	B6 640 1344
AcL	Siège fonctionnel/siège rabattable, avant gauche	LHD : D1A ; RHD : D1N	B6 640 1345
AcL	Siège fonctionnel/siège rabattable, avant droit	LHD : D1N ; RHD : D1A	B6 640 1346
AcL	Siège fonctionnel/siège rabattable, avant droit avec découpes pour les accoudoirs	LHD : D1N+D2W ; RHD : D1A	B6 640 1347
AcL*	Siège suspendu Grammer, avant gauche	LHD : D1B, D1C, D1D ; RHD : D1P, D1Q	B6 640 1380
AcL*	Siège suspendu Grammer, avant droit	LHD : D1P, D1Q ; RHD : D1B, D1C, D1D	B6 640 1381
AcL*	Siège fonctionnel, avant gauche	LHD : D1A ; RHD : D1N	B6 640 1385
AcL*	Siège fonctionnel, avant droit	LHD : D1N ; RHD : D1A	B6 640 1386

* à partir de l'année de construction 10/2022

HOUSSES, DESIGN DE SÉRIE

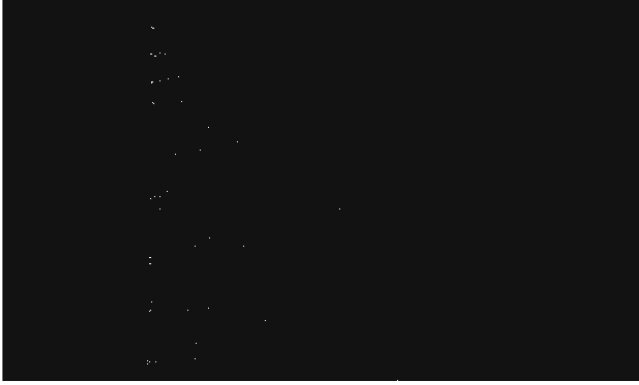

Housses élégantes, très résistantes dans tous les échantillons de couleur utilisés sur la série.

Avantages produit

- Résistant et facile d'entretien
- Lavable jusqu'à 40 °C
- Difficilement inflammable
- Fixation simple au moyen de fermetures à glissière

Matériau 100 % polyester

Couleur Design Spyder

HOUSSES

VÉHICULE	DÉSIGNATION DE L'ARTICLE/CONVIENT POUR	CONDITIONS	RÉFÉRENCE
Ac5, Ac4, An, Ar	Siège suspendu Grammer, avant gauche	LHD : D1B, D1C ; RHD : D1P	B6 640 1360
Ac5, Ac4, An, Ar	Siège suspendu Grammer, avant droit	LHD : D1P ; RHD : D1B, D1C	B6 640 1361
Ac5, Ac4, An, Ar	Siège suspendu climatisé Grammer, avant gauche	LHD : D1C, D1D ; RHD : D1Q	B6 640 1362
Ac5, Ac4, An, Ar	Siège suspendu climatisé Grammer, avant droit	LHD : D1Q ; RHD : D1C, D1D	B6 640 1363
An, Ar	Siège central Grammer (code D1Z)	D1Z	B6 640 1364
Ac5, Ac4, An, Ar	Siège fonctionnel/siège rabattable Isri, avant gauche	LHD : D1A ; RHD : D1N	B6 640 1365
Ac5, Ac4, An, Ar	Siège fonctionnel/siège rabattable Isri, avant droit	LHD : D1N ; RHD : D1A	B6 640 1366
At4	Siège standard, avant gauche/droit	D1U, D1A, D1M, D1T	B6 640 1510
At4	Siège central	D1Z	B6 640 1512
At4	Siège suspendu, avant gauche	LHD : D1B ; RHD : D1P	B6 640 1513
At4	Siège suspendu, avant droit	LHD : D1S ; RHD : D1B	B6 640 1514
At4	Siège suspendu confort, avant gauche	LHD : D1C, D1D ; RHD : D1P, D1Q	B6 640 1515
At4	Siège suspendu confort, avant droit	LHD : D1P, D1Q ; RHD : D1C, D1D	B6 640 1516

HOUSSES, DESIGN DE SÉRIE

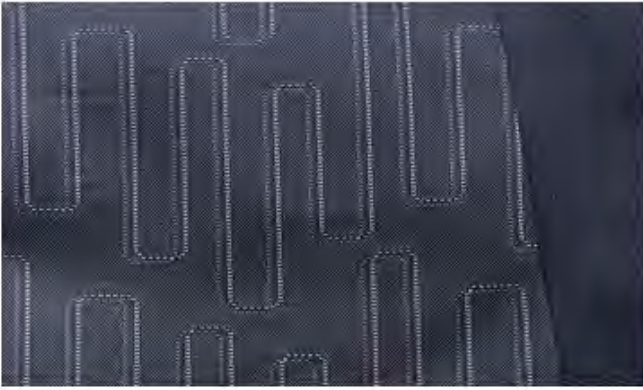

Housses élégantes et très résistantes pour toutes les teintes utilisées sur la série.

Avantages produit

- Résistant et facile d'entretien
- Lavable jusqu'à 40 °C
- Difficilement inflammable
- Fixation simple au moyen de fermetures à glissière

Matériau 100 % polyester

Couleur Design Skyline

VÉHICULE	DÉSIGNATION DE L'ARTICLE/CONVIENT POUR	CONDITIONS	RÉFÉRENCE
Ac5, Ac4, An, Ar	Siège suspendu Grammer, avant gauche	LHD : D1B ; RHD : D1P	B6 640 1370
Ac5, Ac4, An, Ar	Siège suspendu Grammer, avant droit	LHD : D1P ; RHD : D1B	B6 640 1371
Ac5, Ac4, An, Ar	Siège suspendu climatisé Grammer, avant gauche	LHD : D1C, D1D ; RHD : D1Q	B6 640 1372
Ac5, Ac4, An, Ar	Siège suspendu climatisé Grammer, avant droit	LHD : D1Q ; RHD : D1D	B6 640 1373
An, Ar	Siège central Grammer	D1Z	B6 640 1374
Ac5, Ac4, An, Ar	Siège fonctionnel/siège rabattable Isri, avant gauche	LHD : D1A ; RHD : D1N	B6 640 1375
Ac5, Ac4, An, Ar	Siège fonctionnel/siège rabattable Isri, avant droit	LHD : D1N ; RHD : D1A	B6 640 1376
At4	Siège standard, avant gauche/droit	D1U, D1A, D1M, D1T	B6 640 1500
At4	Siège central	D1Z	B6 640 1502
At4	Siège suspendu, avant gauche	LHD : D1B ; RHD : D1P	B6 640 1503
At4	Siège suspendu, avant droit	LHD : D1S ; RHD : D1B	B6 640 1504
At4	Siège suspendu confort, avant gauche	LHD : D1C, D1D ; RHD : D1P, D1Q	B6 640 1505
At4	Siège suspendu confort, avant droit	LHD : D1P, D1Q ; RHD : D1C, D1D	B6 640 1506

HOUSSES, DESIGN DE SÉRIE

Housses élégantes, très résistantes dans toutes les teintes utilisées sur la série.

Avantages produit

- Résistant et facile d'entretien
- Lavable jusqu'à 40 °C
- Difficilement inflammable
- Fixation simple au moyen de fermetures à glissière

Matériau 100 % polyester

Couleur Design Spyder

VÉHICULE	DÉSIGNATION DE L'ARTICLE/CONVIENT POUR	CONDITIONS	RÉFÉRENCE
Ac5, Ac4, An, Ar	Accoudoir de siège suspendu, noir	D1B, D1C, D1P	B6 640 1367
Ac5, Ac4, An, Ar	Accoudoir de siège suspendu climatisé, noir	D1D, D1Q	B6 640 1368
Acn, Ac4, An, Ar	Housse d'appuie-tête, siège suspendu climatisé, noire	D1D, D1Q	B6 640 1369

HOUSSES, DESIGN DE SÉRIE

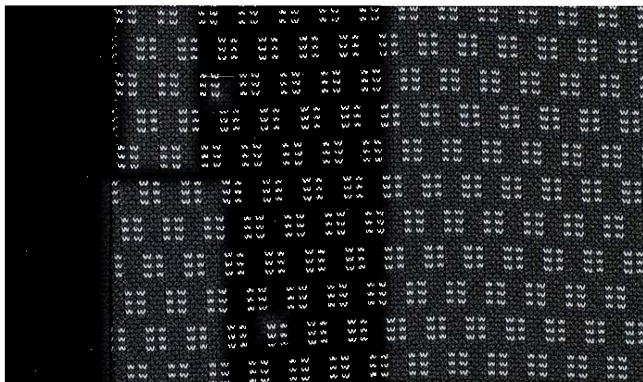

Housses élégantes, très résistantes dans toutes les teintes utilisées sur la série.

Avantages produit

- Résistant et facile d'entretien
- Lavable jusqu'à 40 °C
- Difficilement inflammable
- Fixation simple au moyen de fermetures à glissière

Matériau	Velours microfibre
Couleur	Design Brasao

VÉHICULE	DÉSIGNATION DE L'ARTICLE/CONVIENT POUR	RÉFÉRENCE
Ac3, At3	Siège suspendu Grammer, avant gauche (code SH1/SH5/SH6)	B6 640 1171
Ac3, At3	Siège suspendu Grammer, avant droit (code SH2/SH7)	B6 640 1172
Ac3, At3	Siège suspendu Isri, appuie-tête intégré, avant gauche (code S18/SE1/SG1)	B6 640 1173
Ac3, At3	Siège suspendu Isri, appuie-tête intégré, avant droit (code S07/SF7)	B6 640 1174
Ac3	Siège fonctionnel/siège rabattable Isri, avant droit (code SF0/SF1)	B6 640 1175
Ac3	Siège fonctionnel/siège rabattable Isri, avant gauche (code SF0/SF1)	B6 640 1176
At3	Siège suspendu Grammer, avant gauche (code SH1)	B6 640 1252
At3	Siège suspendu Grammer, avant droit (code SH2)	B6 640 1253
At2, Ax2	Siège suspendu Isri, avec appuie-tête amovible, avant gauche	B6 640 1254
At2, Ax2	Siège suspendu Isri, avec appuie-tête amovible, avant droit (code SF0/SF1)	B6 640 1255
At2, Ax2	Siège standard à ceinture montant B, siège fixe (code SG1/SG2)	B6 640 1256
At2, Ax2	Siège central avec ceinture abdominale	B6 640 1257
At2, Ax2	Isri, appuie-tête intégré, guide-ceinture montant B, avant gauche/avant droit	B6 640 1258

HOUSSES, DESIGN DE SÉRIE



Housses élégantes, très résistantes dans toutes les teintes utilisées sur la série.

Avantages produit

- Résistant et facile d'entretien
- Lavable jusqu'à 40 °C
- Difficilement inflammable
- Fixation simple au moyen de fermetures à glissière

Matériau Velours microfibre

Couleur Design de série Actros 2

Design de série Axor 2/Atego 2

HOUSSES

VÉHICULE	DÉSIGNATION DE L'ARTICLE/CONVIENT POUR	RÉFÉRENCE
Ac2, At3, Eco	Siège suspendu Grammer, avant gauche (code SH1/SH5/SH6)	B6 640 1160
Ac2, At3	Siège suspendu Grammer, avant droit (code SH2/SH7)	B6 640 1161
Ac2, At3, Eco	Siège suspendu Isri, avant gauche (code SE1)	B6 640 1162
Ac2, At3	Siège suspendu Isri, avant droit (code SG2)	B6 640 1163
Ac2, At3	Siège rabattable, avant droit (code SF2/SF1)	B6 640 1164
At2, Ax2	Siège suspendu Isri, avec Gurtholm, avant gauche	B6 640 1237
At2, Ax2	Siège suspendu Isri, avec guide-ceinture, avant droit (code SF0/SF1)	B6 640 1239
At2, Ax2	Siège standard à ceinture montant B, siège fixe (code SG1/SG2)	B6 640 1242
At2, Ax2	Siège central avec ceinture abdominale	B6 640 1243

HOUSSES, DESIGN ACCESSOIRES



Protection parfaite et confort maximal : les housses protègent les sièges de l'usure, des dégradations et des salissures. Elles séduisent en outre par leur excellent confort d'assise. Elles sont faciles à poser et ne glissent pas.

Avantages produit

- Résistant et facile d'entretien
- Lavable à 30 °C max.
- Difficilement inflammable
- Fixation simple au moyen de fermetures zippées

Matériau Velours microfibre

VÉHICULE	DÉSIGNATION DE L'ARTICLE/CONVIENT POUR	CONDITIONS	COULEUR	RÉFÉRENCE
Ac5, Ac4, An, Ar	Siège suspendu Grammer, avant gauche	LHD : D1B, D1C ; RHD : D1P	Gris/noir	B6 640 1260
Ac5, Ac4, An, Ar	Siège suspendu Grammer, avant droit	LHD : D1P ; RHD : D1B, D1C	Gris/noir	B6 640 1261
Ac5, Ac4, An, Ar	Siège fonctionnel Isri, avant droit	LHD : D1N ; RHD : D1A	Gris/noir	B6 640 1262
Ac5, Ac4, An, Ar	Siège fixe, standard, avant gauche	LHD : D1A ; RHD : D1N	Gris/noir	B6 640 1263
Ac5, Ac4, An, Ar	Siège central Grammer	D1Z	Gris/noir	B6 640 1264
Ac2, At3, At2, Ax3, Ax2	Siège suspendu Grammer, avant droit (code SC2)	-	Gris/gris	B6 640 1247
Ac2, At3, At2, Ax3, Ax2	Siège suspendu Isri, avant droit (code SG2)	-	Gris/gris	B6 640 1248
Ac2, At2, At3, Ax2, Ax3	Siège fonctionnel/siège rabattable, avant droit (code SF0/SF1)	-	Gris/noir	B6 640 1249

HOUSES, DESIGN ACCESSOIRES

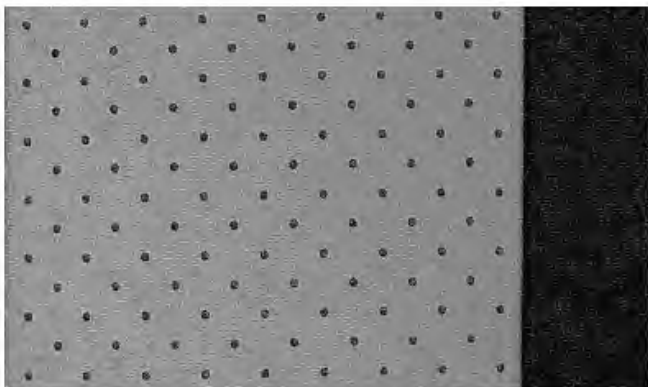

Illustration 1



Illustration 2

Excellente protection et très bon confort : les housses protègent les sièges de l'usure, des dégradations et des salissures. Elles séduisent en outre par leur excellent confort d'assise. Elles sont faciles à poser et ne glissent pas.

Avantages produit

- Importante précision d'ajustage
- Excellent confort
- Facile d'entretien
- Lavable à 30 °C max.
- Fixation simple au moyen de fermetures à glissière

HOUSES

VÉHICULE	DÉSIGNATION DE L'ARTICLE/CONVIENT POUR	CONDITIONS	MATÉRIAU/COULEUR	IMAGE	RÉFÉRENCE
AcL, AcF, Ac5*	Siège suspendu Grammer, avant gauche	LHD : D1B, D1C, D1D ; RHD : D1P, D1Q	Velours microfibre, gris/noir	Ill. 1	B6 640 1280
AcL, AcF, Ac5*	Siège suspendu Grammer, avant droit	LHD : D1P, D1Q ; RHD : D1B, D1C, D1D	Velours microfibre, gris/noir	Ill. 1	B6 640 1281
AcL, AcF, Ac5*	Siège fonctionnel, avant gauche	LHD : D1A ; RHD : D1N	Velours microfibre, gris/noir	Ill. 1	B6 640 1282
AcL, AcF, Ac5*	Siège fonctionnel, avant droit	LHD : D1N ; RHD : D1A	Velours microfibre, gris/noir	Ill. 1	B6 640 1283
AcL, AcF, Ac5*	Siège suspendu Grammer, avant gauche	LHD : D1B, D1C, D1D ; RHD : D1P, D1Q	PVC, similicuir, gris/noir	Ill. 2	B6 640 1284
AcL, AcF, Ac5*	Siège suspendu Grammer, avant droit	LHD : D1P, D1Q ; RHD : D1B, D1C, D1D	PVC, similicuir, gris/noir	Ill. 2	B6 640 1285
AcL, AcF, Ac5*	Siège fonctionnel, avant gauche	LHD : D1A ; RHD : D1N	PVC, similicuir, gris/noir	Ill. 2	B6 640 1286
AcL, AcF, Ac5*	Siège fonctionnel, avant droit	LHD : D1N ; RHD : D1A	PVC, similicuir, gris/noir	Ill. 2	B6 640 1287

* a partir de l'année de construction 10/2022

HOUSSES, DESIGN ACCESSOIRES

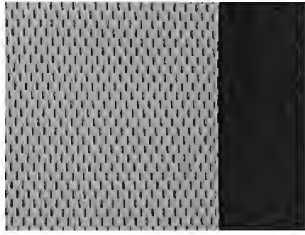

Illustration 3

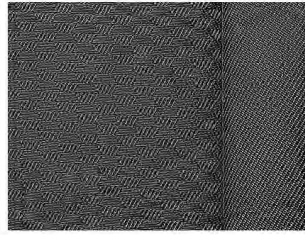

Illustration 4

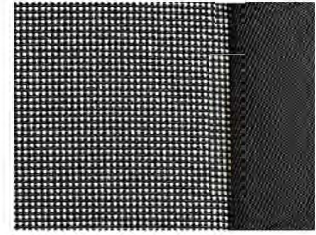

Illustration 5

VÉHICULE	DÉSIGNATION DE L'ARTICLE/ CONVIENT POUR	CONDITIONS	MATÉRIAU/COULEUR	IMAGE	RÉFÉRENCE
AcL, AcF, Ac5*	Siège suspendu Grammer, avant gauche	LHD : D1B, D1C, D1D ; RHD : D1P, D1Q	Velours microfibre, bordure d'accès renforcée en PVC, gris/noir	-	B6 640 1288
AcL, AcF, Ac5*	Siège suspendu Grammer, avant droit	LHD : D1P, D1Q ; RHD : D1B, D1C, D1D	Velours microfibre, bordure d'accès renforcée de PVC, gris/noir	-	B6 640 1289
Ac4, An Ar	Grammer, avant gauche	LHD : D1B, D1C ; RHD : D1P	Velours microfibre, bordure d'accès renforcée de PVC, gris/noir	-	B6 640 1531
AcL, AcF, Ac5*	Siège suspendu climatisé Grammer, avant gauche	LHD : D1B, D1C, D1D ; RHD : D1P, D1Q	Tissu à mailles respirant, gris/noir	Ill. 3	B6 640 1290
AcL, AcF, Ac5*	Siège suspendu climatisé Grammer, avant droit	LHD : D1P, D1Q ; RHD : D1B, D1C, D1D	Tissu à mailles respirant, gris/noir	Ill. 3	B6 640 1291
AcL, AcF, Ac5*	Siège suspendu Grammer, avant gauche	LHD : D1B, D1C, D1D ; RHD D1P, D1Q	Tissu haut de gamme, noir	Ill. 4	B6 640 1292
AcL, AcF, Ac5*	Siège suspendu Grammer, avant droit	LHD : D1P, D1Q ; RHD : D1B, D1C, D1D	Tissu haut de gamme, noir	Ill. 4	B6 640 1293
AcL, AcF, Ac5*	Siège fonctionnel, avant gauche	LHD : D1A ; RHD : D1N	Tissu haut de gamme, noir	Ill. 4	B6 640 1294
AcL, AcF, Ac5*	Siège fonctionnel, avant droit	LHD : D1N ; RHD : D1A	Tissu haut de gamme, noir	Ill. 4	B6 640 1295
AcL, AcF, Ac5*	Siège suspendu Grammer, avant gauche	LHD : D1B, D1C, D1D ; RHD : D1P, D1Q	Tissu haut de gamme, à carreaux beige/noir	Ill. 5	B6 640 1296
AcL, AcF, Ac5*	Siège suspendu Grammer, avant droit	LHD : D1P, D1Q ; RHD : D1B, D1C, D1D	Tissu haut de gamme, à carreaux beige/noir	Ill. 5	B6 640 1297
AcL, AcF, Ac5*	Siège fonctionnel, avant gauche	LHD : D1A ; RHD : D1N	Tissu haut de gamme, à carreaux beige/noir	Ill. 5	B6 640 1298
AcL, AcF, Ac5*	Siège fonctionnel, avant droit	LHD : D1N ; RHD : D1A	Tissu haut de gamme, à carreaux beige/noir	Ill. 5	B6 640 1299

* à partir de l'année de construction 10/2022

HOUSSES, SPÉCIALES



Protection parfaite et confort maximal : les housses protègent les sièges de l'usure, des dégradations et des salissures. Elles séduisent en outre par leur excellent confort d'assise. Elles sont faciles à poser et ne glissent pas.

Avantages produit

- Assurent une climatisation optimale
- Résistant et facile d'entretien
- Lavable jusqu'à 40 °C
- Difficilement inflammable
- Housses, spécialement pour les sièges climatisés
- Fixation simple au moyen de fermetures à glissière

HOUSSES

Matériau Matière respirante

Couleur Gris/noir

VÉHICULE	DÉSIGNATION DE L'ARTICLE/CONVIENT POUR	CONDITIONS	RÉFÉRENCE
Ac5, Ac4, An, Ar	Siège suspendu climatisé Grammer, avant gauche	LHD : D1D ; RHD : D1Q	B6 640 1275
Ac5, Ac4, An, Ar	Siège suspendu climatisé, Grammer, avant droit	LHD : D1Q ; RHD : D1D	B6 640 1276

HOUSSES, SPÉCIALES

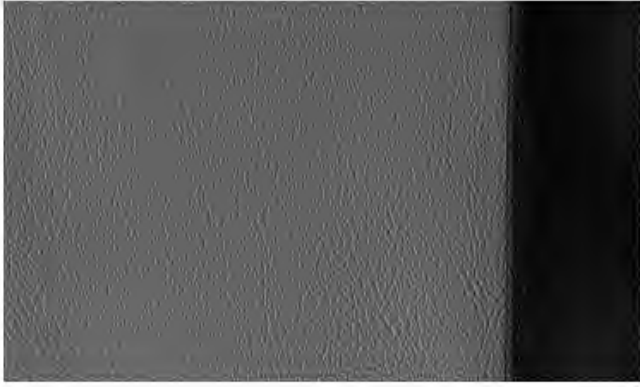

Protection parfaite et confort maximal : les housses protègent les sièges de l'usure, des dégradations et des salissures. Elles séduisent en outre par leur excellent confort d'assise. Elles sont faciles à poser et ne glissent pas.

Avantages produit

- Importante précision d'ajustage
- Excellent confort
- Facile d'entretien
- Lavable à 30 °C max.
- Fixation simple au moyen de fermetures à glissière

Matériau	Similicuir		
Couleur	Gris/noir		
VÉHICULE	DÉSIGNATION DE L'ARTICLE/CONVIENT POUR	CONDITIONS	RÉFÉRENCE
Ac5, Ac4, An, Ar	Siège suspendu Grammer, avant gauche	LHD : D1B, D1C ; RHD : D1P	B6 640 1270
Ac5, Ac4, An, Ar	Siège suspendu Grammer, avant gauche	LHD : D1P ; RHD : D1B, D1C	B6 640 1271
Ac5, Ac4, An, Ar	Siège fonctionnel Isri, avant droit	LHD : D1N ; RHD : D1A	B6 640 1272
Ac5, Ac4, An, Ar	Siège fonctionnel Isri, avant droit	LHD : D1A ; RHD : D1N	B6 640 1273
Ac5, Ac4, An, Ar	Siège central Grammer	D1Z	B6 640 1274

HOUSSES, SPÉCIALES



La housse en fourrure d'agneau véritable crée une atmosphère agréable dans la cabine du conducteur.

Avantages produit

- Respirant, régulateur d'humidité et de température
- Fabrication sur mesure
- Fixation simple au moyen de fermeture à glissière
- Entretien par brossage et aspiration

Matériau	Le siège et le dossier sont à 100 % en fourrure d'agneau avec tannage au chrome, 20-22 mm de hauteur de laine, face arrière doublée, bordures en similicuir PVC
Couleur	Anthracite

HOUSSES

VÉHICULE	DÉSIGNATION DE L'ARTICLE/CONVIENT POUR	RÉFÉRENCE
Ac5, Ac4, An, Ar5, Ar4	Siège suspendu Grammer, avant gauche (code D1B, D1C)	B6 640 1180
Ac5, Ac4, An, Ar5, Ar4	Siège suspendu Grammer, avant droit (code D1P)	B6 640 1181

HOUSSES, SPÉCIALES

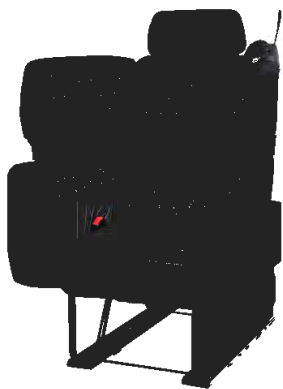

Illustration 1



Illustration 2

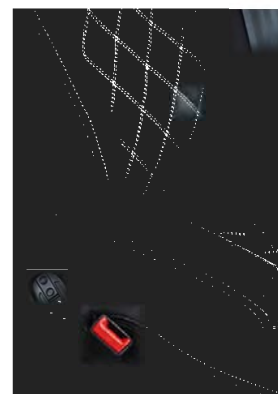

Illustration 3

La housse en cuir assure une atmosphère de bien-être haut de gamme dans la cabine et est adaptée au design du siège en cuir du côté conducteur.

Avantages produit

- Design de première qualité et protection du siège de série
- Montage simple grâce à des housses parfaitement ajustées
- Démontable
- Pas de glissement
- Une instruction de montage est comprise dans la fourniture de la housse Solostar

VÉHICULE	DÉSIGNATION DE L'ARTICLE/ CONVIENT POUR	VERSION	COULEUR	IMAGE	RÉFÉRENCE
Ac5, Ac4, Ar5, Ar4	Housse en cuir SoloStar (code DOZ)	Assise et accoudoirs en cuir véritable (de couleur noire à fini grenelé), autres pièces en similicuir noir, motif losange en fils de polyester beige amande	Noir avec contraste beige amande	Ill. 1	B6 640 1184
AcL, Ac5, Ac4, Ar5, Ar4	Housse en cuir SoloStar (code DOZ)	Assise de siège et dossier en cuir véritable (de couleur noire à fini grenelé), autres pièces en simili cuir noir, motif de losange en fils de polyester argentés	Noir avec contraste argenté	Ill. 1	B6 640 1187
AcL, Ac5, Ac4, Ar5, Ar4	Housse en cuir SoloStar, DOZ	Assise de siège et dossier en cuir véritable (de couleur noire à fini grenelé), autres pièces en simili cuir noir, motif de losange en fils de polyester argentés	beige amande	Ill. 1	B6 640 1279
AcL, AcF, Ac5, Ac4, Ar5, Ar4 jusqu'à l'année de fabrication 10/2022	Housse en cuir pour siège rabattable à droite, LHD : D1N ; RHD : D1A	Assise de siège et dossier en cuir véritable (de couleur noire à fini grenelé), autres pièces en simili cuir noir, motif de losange en fils de polyester argentés	Noir, argenté	Ill. 2	B6 640 1188
AcL, AcF, Ac5, Ac4	Garniture en cuir pour les accoudoirs, DOZ	Paire pour l'accoudoir gauche et droit	Noir avec couture contrastée claire	Ill. 3	B6 640 1199

HOUSES, DESIGN ACCESSOIRES

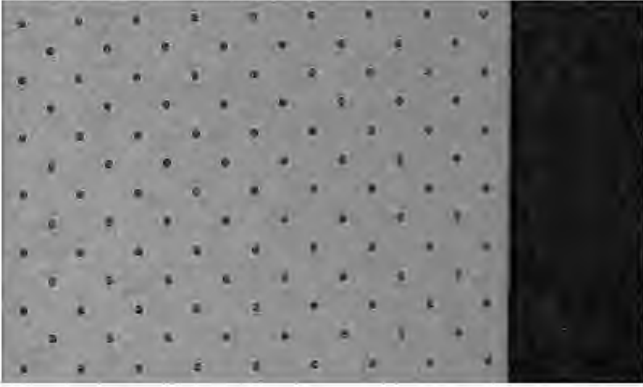

Protection parfaite et confort maximal : les housses protègent les sièges de l'usure, des dégradations et des salissures. Elles séduisent en outre par leur excellent confort d'assise. Pour tous les sièges de série, des sièges Isri aux sièges Grammer.

Avantages produit

- Résistant et facile d'entretien
- Lavable jusqu'à 40 °C
- Difficilement inflammable
- Fixation simple au moyen de fermetures zippées

Matériau Velours microfibre, Housse avec bordure d'accès renforcée en PVC

Couleur Gris/noir

VÉHICULE	DÉSIGNATION DE L'ARTICLE/CONVIENT POUR	CONDITIONS	RÉFÉRENCE
At4	Siège standard, avant gauche/droit	D1U, D1A, D1M, D1T	B6 640 1520
At4	Siège central	D1Z	B6 640 1522
At4	Siège suspendu, Isri, Grammer, avant gauche	LHD : D1B ; RHD : D1S	B6 640 1523
At4	Siège suspendu Isri, avant droit	LHD : D1S ; RHD : D1B	B6 640 1524
At4	Siège suspendu confort Isri, avant gauche	LHD : D1C, D1D ; RHD : D1P, D1Q	B6 640 1525
At4	Siège suspendu confort Isri, avant droit	LHD : D1P, D1Q ; RHD : D1C, D1D	B6 640 1526
At4	Siège suspendu Isri, avant gauche	LHD : D1B ; RHD : D1P	B6 640 1528
At4	Siège suspendu confort Isri, avant gauche	LHD : D1C, D1D ; RHD : D1P, D1Q	B6 640 1529
At4	Siège standard Isri, avant gauche/droit	D1U, D1A, D1M, D1T	B6 640 1530

HOUSES, SPÉCIALES



Excellente protection : les housses de protection s'enfilent facilement sur le siège et peuvent être retirées d'un seul geste. Housse pratique pour protéger les sièges pendant les travaux effectués à l'atelier.

Avantages produit

- Résistant à la saleté, à l'huile et à l'eau
- Difficilement inflammable
- Lavage facile
- Sanforisé (ne rétrécit pas au lavage)
- Pour les directions à droite et à gauche

Matériau	100 % polyester
Couleur	Gris

VÉHICULE	DÉSIGNATION DE L'ARTICLE	RÉFÉRENCE
Pour toutes les séries de camions	Housse d'atelier	B6 640 1177

HOUSSE POUR CAISSON DE SIÈGE



Pour embellir votre siège : les housses de caisson de siège de couleur anthracite protègent le conducteur du froid pendant l'hiver tout en valorisant l'habitacle. Forme optimale.

Avantages produit

- Créer une atmosphère d'habitation
- Identification par une étoile brodée
- Pas de courant d'air venant du caisson de siège
- Pas de glissement grâce au revêtement arrière approprié du velours et au collage du revêtement du caisson de siège sur celui-ci

Matériau	Housse pour caisson de siège avec liseré en nubuck noir
Caractéristique	Avec étoile Mercedes brodée. Liseré en nubuck noir avec surpiqûre contrastante beige amande
Montage	8 bandes velcro pour fixer et retirer facilement la housse du caisson de siège
Remarque	Modèles identiques pour caissons des sièges conducteur et passager

VÉHICULE	DÉSIGNATION DE L'ARTICLE	COULEUR	RÉFÉRENCE
AcL, Ac5, Ac4, An, Ar	Housse pour caisson de siège	Anthracite	B6 768 1250
AcL, Ac5, Ac4, An, Ar	Revêtement de caisson de siège pour caisson de siège rabaisé	Anthracite	B6 768 1251
AcL, Ac5, Ac4, An, Ar	Housse pour caisson de siège	Noir	B6 768 2243
AcL, Ac5, Ac4, An, Ar	Habillage de caisson de siège pour les caissons de siège abaissés	Noir	B6 768 2244

ACCESSOIRES POUR ROUES EN ACIER INOXYDABLE



Esthétiques et utiles : les capuchons protègent les écrous de roue et les embellissent.

Avantages produit

- Pour protéger les écrous de roue
- Bonne fixation
- Montage et démontage aisés
- Mise en valeur esthétique

Matériau		Acier inoxydable finition polie		
VÉHICULE	DÉSIGNATION DE L'ARTICLE	VERSION	COULEUR	RÉFÉRENCE
Toutes les séries	Capuchons de protection d'écrou de roue pour ouverture de 27 mm	Quantité nécessaire par roue : 6	Argent	B6 752 0115
Toutes les séries	Capuchons de protection d'écrou de roue pour ouverture de clé de 30 mm	Quantité nécessaire par roue : 8	Argent	B6 752 0116
Toutes les séries	Capuchons de protection des écrous de roue pour ouverture de 32 mm	Quantité par roue : 10	Argent	B6 752 0635
Toutes les séries	Capuchons de protection des écrous de roue pour ouverture de 32 mm	Quantité par roue : 10	Noirs	B6 752 0629

EXTRACTEUR DE CAPUCHONS D'ÉCROUS

VÉHICULE	DÉSIGNATION DE L'ARTICLE	RÉFÉRENCE
Toutes les séries	Extracteur de capuchons d'écrous	B6 752 0631



CAISSON DE SIÈGE ABAISSÉ

Plus sûr sur la route, plus de confort : avec le caisson de siège abaissé de 40 mm, vous pouvez régler depuis le siège conducteur la position du siège de manière complètement individuelle. Le caisson de siège de série a été remplacé par une variante abaissable.

Avantages produit

- Tout le monde devient petit : le nouveau siège pouvait s'abaisser de 40 mm procure encore plus de confort au conducteur
- La position abaissée du siège offre une assise particulièrement profonde aux personnes de grande taille
- Les personnes plus petites ont la possibilité de régler leur siège de façon encore plus individuelle

Composition de la fourniture 1 x siège abaissable, 6 x vis cylindrique, 4 x rondelle plate

Remarque Conditions code F2N ou code F2P + code F2A ou code F2E (seulement pour les véhicules avec direction à gauche)

Informations complémentaires Habillage du caisson d'assise assorti disponible en deux variantes de couleur (B6 768 1251, B6 768 2244)

VÉHICULE	DÉSIGNATION DE L'ARTICLE	RÉFÉRENCE
Acl, Ac5, Ac4, An, Ar	Caisson de siège abaissé	B6 684 8643

CEINTURE DE SÉCURITÉ, ROUGE



Une touche de couleur dans le poste de conduite : la ceinture de sécurité rouge donne une allure sportive et facilite le contrôle visuel depuis l'extérieur.

Avantages produit

- Contrôle visuel facilité depuis l'extérieur
- Donne une allure sportive
- Visible plus rapidement par les secouristes en cas d'urgence

VÉHICULE	DÉSIGNATION DE L'ARTICLE	RÉFÉRENCE
Ac5, Ac4, An, Ar5, Ar4	Ceinture de sécurité, rouge, sans rétracteur de ceinture à gauche, seulement pour direction à gauche code Z5X, Uniquement en combinaison avec le code D1C (siège conducteur suspendu, confort) ou le code D1D (siège conducteur suspendu, climatiseur), pas en combinaison avec le code S3A (airbag, conducteur)	A 005 860 24 85
Ac5, Ac4, An, Ar5, Ar4	Ceinture de sécurité, rouge, sans rétracteur de ceinture à , droite, seulement pour direction à gauche code Z5X, uniquement en combinaison avec le code D1P siège confort passager ou D1Q siège climatisé passager	A 005 860 25 85
Ac5, Ac4, An, Ar5, Ar4	Ceinture de sécurité, rouge, avec rétracteur de ceinture à droite, seulement pour direction à droite code Z5X, uniquement en combinaison avec le code S3A (airbag, conducteur) et le code D1C (siège conducteur suspendu, confort) ou le code D1D (siège conducteur suspendu, climatiseur)	A 005 860 26 85
Ac5, Ac4, An, Ar5, Ar4	Ceinture de sécurité, rouge, avec rétracteur de ceinture à droite, seulement pour direction à droite code Z5W, uniquement en combinaison avec le code S3A (airbag, conducteur) et le code D1C (siège conducteur suspendu, confort) ou le code D1D (siège conducteur suspendu, climatiseur)	A 005 860 27 85

TAPIS DE SOL EN CAOUTCHOUC

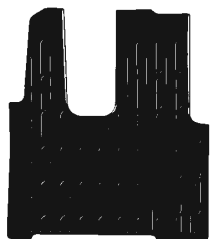

Une protection esthétique : les tapis de sol résistants protègent l'habitacle des dégradations et des salissures. Le matériau crée une agréable atmosphère de vie et de travail. Disponibles dans différentes matières pour toutes les versions de cabines et de sièges.

Avantages produit

- Grâce à leur forme parfaitement adaptée et aux bords élastiques, ils ne glissent pas
- Allure haut de gamme grâce à l'utilisation de caoutchouc structuré de forte épaisseur
- Grande résistance à l'usure et à l'huile
- Nettoyage aisé de la cabine

TAPIS DE SOL

Matériau	Caoutchouc				
Couleur	Anthracite/noir				
VÉHICULE	CABINE	VERSION	EMPLACEMENT DE MONTAGE	CONDITIONS	RÉFÉRENCE
AcF	2 500 mm (code F2H)	Véhicule avec direction à gauche	Côté conducteur	F0I	A 960 684 55 03 9B51
AcF	2 500 mm (code F2H)	Véhicule avec direction à gauche	Côté passager	F0I	A 960 684 56 03 9B51
AcL, Ac5, Ac4, Ar5, Ar4	2 500 mm (code F2H)	Véhicule avec direction à gauche	Kit pour côté conducteur et côté passager	F2A	B6 684 8625
Ac5, Ac4, An, Ar5, Ar4	2300 mm (code F2G)	Véhicule avec direction à gauche	Kit pour côté conducteur et côté passager	F2B, F2C	B6 684 8626
Ac5, Ac4, An, Ar5, Ar4	2300 mm (code F2G)	Véhicule avec direction à gauche	Kit pour côté conducteur et côté passager	F2E	B6 684 8627
Ac5, Ac4, An, Ar5, Ar4	2300 mm (code F2G)	Véhicule avec direction à gauche	Kit pour côté conducteur et côté passager	F2A	B6 684 8628
At4, At3, At2, At1	toutes les cabines	Véhicule avec direction à gauche	Kit pour côté conducteur et côté passager	-	B6 684 8629
Ac5, Ac4, An, Ar5, Ar4	2 300 mm (code F2G + F2E)	Véhicule avec direction à droite	Kit pour côté conducteur et côté passager	F2E	B6 684 8630
Ac5, Ac4, An, Ar5, Ar4	2 300 mm (code F2B + F2C + F2G)	Véhicule avec direction à droite	Kit pour côté conducteur et côté passager	F2B, F2C	B6 684 8631

TAPIS DE SOL EN CAOUTCHOUC

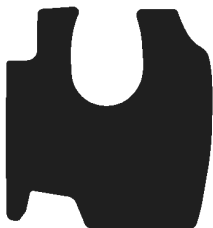

Illustration 1



Illustration 2



Illustration 3

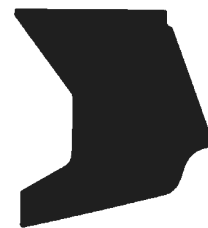

Illustration 4

Résistants à l'huile, les tapis en caoutchouc profilés sont adaptés aux contours du plancher côtés conducteur et passager ainsi qu'à la taille de la cabine.

Avantages produit

- Les tapis de sol en caoutchouc sont découpés exactement aux dimensions de la cabine de l'Econic, ne glissent pas et, grâce à leur grande résistance à l'usure et à l'huile, évitent que l'habitacle de la cabine ne soit sali ou endommagé
- Le caoutchouc très résistant confère aux tapis un aspect haut de gamme et permet malgré tout un nettoyage aisé de l'intérieur de cabine

Matériau		Caoutchouc			
VÉHICULE	VERSION	EMPLACEMENT DE MONTAGE	COULEUR	IMAGE	RÉFÉRENCE
At4, At3, At1, Ax2, Ax1	Véhicule avec direction à gauche	Côté conducteur	Anthracite	Ill. 1	B6 768 0118
At4, At3, At2, At1, Ax2, Ax1	Véhicule avec direction à gauche	Côté passager	Anthracite	Ill. 1	B6 768 0119
At4, At3, At2, At1, Ax2, Ax1	Véhicule avec direction à gauche	Tapis central	Anthracite	Ill. 1	B6 768 0120
Econic	Cabine	Côté conducteur	Noir	Ill. 2	B6 768 0143
Econic	Direction gauche ou direction à droite	Tapis central	Noir	Ill. 3	B6 768 0144
Econic	Cabine	Côté passager	Noir	Ill. 4	B6 768 0145
Econic	Cabine	Côté conducteur	Noir	Ill. 2	B6 768 0146
Econic	Cabine	Côté passager	Noir	Ill. 4	B6 768 0147

TAPIS DE SOL EN REPS



Pour un raffinement de l'intérieur de votre véhicule : tapis de sol en reps découpés exactement aux dimensions de la cabine. Avec emblème Mercedes-Benz.

Avantages produit

- L'ajustement précis et le revêtement antidérapant à l'arrière empêchent tout glissement

TAPIS DE SOL

VÉHICULE	CABINE	VERSION	EMPLACEMENT DE MONTAGE	CONDITIONS	RÉFÉRENCE
AcL, Ac5, Ac4, An, Ar	2 300 mm (code F2G) ou 2 500 mm (code F2H)	Véhicule avec direction à gauche	Côté conducteur	F2A	B6 768 1330
AcL, Ac5, Ac4	2 500 mm (code F2H)	Véhicule avec direction à gauche	Côté passager	D0Z	B6 768 1331
AcL, Ac5, Ac4, Ar	2 500 mm (code F2H)	Véhicule avec direction à gauche	Côté passager	D1P, D1Q	B6 768 1332
AcL, Ac5, Ac4, Ar	2 500 mm (code F2H)	Véhicule avec direction à gauche	Côté passager	D1N	B6 768 1333
AcL, Ac5, Ac4, An, Ar	2300 mm (code F2G)	Véhicule avec direction à gauche	Côté passager	D1P, D1Q	B6 768 1334
AcL, Ac5, Ac4, An, Ar	2300 mm (code F2G)	Véhicule avec direction à gauche	Côté passager	D1N + F2A	B6 768 1335
AcL, Ac5, Ac4, An, Ar	2300 mm (code F2G)	Véhicule avec direction à gauche	Côté passager	D1N + F2B, F2C, F2E	B6 768 1336
AcL, Ac5, Ac4, An, Ar	2300 mm (code F2G)	Véhicule avec direction à gauche	Côté conducteur	F2B, F2C, F2E	B6 768 1337
AcF	2 500 mm (code F2H)	Véhicule avec direction à gauche	Côté conducteur	-	B6 768 1340
AcF	2 500 mm (code F2H)	Véhicule avec direction à gauche	Côté passager	D1P, D1Q	B6 768 1341
AcF	2 500 mm (code F2H)	Véhicule avec direction à gauche	Côté passager	D1N	B6 768 1342
AcF	2 500 mm (code F2H)	Véhicule avec direction à gauche	Tapis central	-	B6 768 1343

TAPIS DE SOL EN REPS

Pour un raffinement de l'intérieur de votre véhicule : tapis de sol en reps découpés exactement aux dimensions de la cabine. Avec emblème Mercedes-Benz.

Matériau	Reps				
Couleur	gris anthracite				
VÉHICULE	CABINE	VERSION	EMPLACEMENT DE MONTAGE	CONDITIONS	RÉFÉRENCE
AcL, Ac5, Ac4	2 500 mm (code F2H)	Véhicule avec direction à gauche	Tapis central	F2A	B6 768 1345
Ac5, Ac4	2300 mm (code F2G)	Véhicule avec direction à gauche	Tapis central	F2A	B6 768 1347
Ac5, Ac4	2300 mm (code F2G)	Véhicule avec direction à gauche	Tapis central	F2B, F2C, F2E	B6 768 1348
AcL, Ac5, Ac4, An, Ar	2 300 mm (code F2G) ou 2 500 mm (code F2H)	Véhicule avec direction à droite	Côté conducteur	F2A	B6 768 1350
AcL, Ac5, Ac4, Ar	2 500 mm (code F2H)	Véhicule avec direction à droite	Côté passager	D1P, D1Q	B6 768 1351
AcL, Ac5, Ac4, Ar	2 500 mm (code F2H)	Véhicule avec direction à droite	Côté passager	D1N	B6 768 1352
Ac5, Ac4, An, Ar	2300 mm (code F2G)	Véhicule avec direction à droite	Côté passager	D1P, D1Q	B6 768 1353
AcL, Ac5, Ac4, An, Ar	2300 mm (code F2G)	Véhicule avec direction à droite	Côté passager	D1N	B6 768 1354
AcL, Ac5, Ac4, An, Ar	2300 mm (code F2G)	Véhicule avec direction à droite	Côté conducteur	F2B, F2C	B6 768 1355
AcL, Ac5, Ac4	2 500 mm (code F2H)	Véhicule avec direction à droite	Tapis central	F2A	B6 768 1356
Ac5, Ac4, An	2300 mm (code F2G)	Véhicule avec direction à droite	Tapis central	F2B, F2C, F2E	B6 768 1357
Ac5, Ac4	2300 mm (code F2G, A1Z)	Véhicule avec direction à droite	Côté passager	A1Z	B6 768 1358
At4	-	Côté conducteur	Côté conducteur	-	B6 768 3211
At4	-	Côté passager	Côté passager	-	B6 768 3212

TAPIS DE SOL EN VELOURS

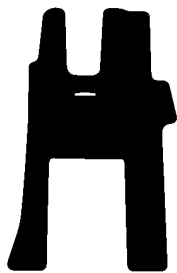

Tapis en velours de qualité supérieure avec bordure et surpiqûre contrastée en beige amande. Qualité velours perlé, sans agents d'assouplissement ni solvants. Tapis centraux adaptés aux dimensions des autres tapis de sol.

Avantages produit

- Grâce à leur forme parfaitement adaptée et au revêtement caoutchouc antidérapant au dos, ils ne glissent pas

Matériau	Velours				
Couleur	Anthracite				
VÉHICULE	CABINE	VERSION	EMPLACEMENT DE MONTAGE	CONDITIONS	RÉFÉRENCE
AcL, Ac5, Ac4, An, Ar	2 300 mm (Code F2G), 2 500 mm (Code F2H)	Véhicule avec direction à gauche	Côté conducteur	-	A 960 680 87 05 9K81
Ac5, Ac4, Ar	2 500 mm (code F2H)	Véhicule avec direction à gauche	Côté passager	D1P, D1Q	A 960 680 88 05 9K81
AcL, Ac5, Ac4, Ar	2 500 mm (code F2H)	Véhicule avec direction à gauche	Côté passager	D1N	A 960 680 89 05 9K81
AcL, Ac5, Ac4, Ar	2 500 mm (code F2H)	Véhicule avec direction à gauche	Côté passager	D0Z	A 960 680 90 05 9K81
Ac5, Ac4, An, Ar	2300 mm (code F2G)	Véhicule avec direction à gauche	Côté passager	F2B, F2C, F2E	A 960 680 95 05 9K81
Ac5, Ac4, An, Ar	2300 mm (code F2G)	Véhicule avec direction à gauche	Côté passager	D1N + F2B, F2C, F2E	A 960 680 96 05 9K81
AcL, Ac5, Ac4, Ar	2 500 mm (code F2H)	Véhicule avec direction à gauche	Tapis central	F2A	A 960 680 97 05 9K81
Ac5, Ac4, Ar, An	2300 mm (code F2G)	Véhicule avec direction à gauche	Tapis central	F2A	A 960 680 99 05 9K81
Ac5, Ac4, An, Ar	2300 mm (code F2G)	Véhicule avec direction à gauche	Tapis central	F2B, F2C, F2E	A 961 680 95 03 9K81
Ac5, Ac4, An, Ar	2300 mm (code F2G)	Véhicule avec direction à gauche	Côté passager	F2A + D1P, D1Q	A 961 680 98 03 9K81
Ac5, Ac4, An, Ar	2300 mm (code F2G)	Véhicule avec direction à gauche	Côté passager	F2A + D1N	A 961 680 99 03 9K81

TAPIS DE SOL EN VELOURS



Illustration 1



Illustration 2

Matériau	Velours
Couleur	Anthracite

Matériau	Velours perlé de première qualité
Couleur	Noir

Ajoutez une touche de noblesse à l'intérieur de votre véhicule : des tapis de sol en velours découpés exactement aux dimensions de la cabine. Avec emblème Mercedes-Benz.

Avantages produit

- Grâce à leur forme parfaitement adaptée et au revêtement caoutchouc antidérapant au dos, ils ne glissent pas

VÉHICULE	CABINE	VERSION	EMPLACEMENT DE MONTAGE	CONDITIONS	IMAGE	RÉFÉRENCE
AcF (FOI)	2 500 mm (code F2H)	Véhicule avec direction à gauche	Côté conducteur	-	Ill. 1	B6 768 1240
AcF (FOI)	2 500 mm (code F2H)	Véhicule avec direction à gauche	Côté passager	D1P, D1Q	Ill. 1	B6 768 1241
AcF (FOI)	2 500 mm (code F2H)	Véhicule avec direction à gauche	Côté passager	D1N	Ill. 1	B6 768 1242
AcF (FOI)	2 500 mm (code F2H)	Véhicule avec direction à gauche	Tapis central	-	Ill. 1	B6 768 1243
AcL, Ac5, Ac4, An, Ar5, Ar4	2 300 mm (code F2G), 2 500 mm (code F2H)	Véhicule avec direction à gauche	Côté conducteur	F2A	Ill. 2	B6 768 2230
AcL, Ac5, Ac4	2 500 mm (code F2H)	Véhicule avec direction à gauche	Côté passager	DOZ	Ill. 2	B6 768 2231
AcL, Ac5, Ac4, An, Ar5, Ar4	2 500 mm (code F2H)	Véhicule avec direction à gauche	Côté passager	D1P, D1Q	Ill. 2	B6 768 2232
AcL, Ac5, Ac4	2 500 mm (code F2H)	Véhicule avec direction à gauche	Côté passager	F2A + D1N	Ill. 2	B6 768 2233
AcL, Ac5, Ac4	2 500 mm (code F2H)	Véhicule avec direction à gauche	Tapis central	F2A	Ill. 2	B6 768 2245
AcL, Ac5, Ac4, Ar5, Ar4	-	Véhicule avec direction à droite	Côté conducteur	F2A	Ill. 2	B6 768 2250
AcL, Ac5, Ac4, Ar5, Ar4	2 500 mm (code F2H)	Véhicule avec direction à droite	Côté passager	F2A + D1P, D1Q	Ill. 2	B6 768 2251
AcL, Ac5, Ac4, Ar5, Ar4	2 500 mm (code F2H)	Véhicule avec direction à droite	Côté passager	F2A + D1N	Ill. 2	B6 768 2252
AcL, Ac5, Ac4, Ar5, Ar4	2 500 mm (code F2H)	Véhicule avec direction à droite	Tapis central	F2A	Ill. 2	B6 768 2256

TAPIS DE SOL EN VELOURS

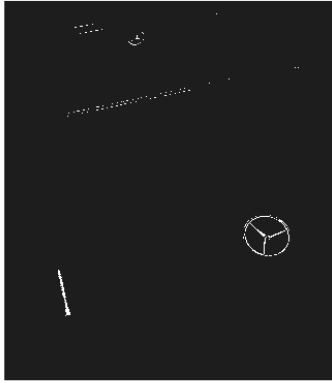

Tapis en velours de qualité supérieure avec bordure et surpiqûres contrastées en argent. Qualité de tapis velours perlé, sans plastifiant et sans solvant. Tapis centraux avec étoile piquée en argent, assortis aux tapis de sol.

Matériau	Velours perlé de première qualité				
Couleur	Anthracite				
VÉHICULE	CABINE	VERSION	EMPLACEMENT DE MONTAGE	CONDITIONS	RÉFÉRENCE
AcL, Ac5, Ac4, Ar5, Ar4	2500 mm (code F2H)	Véhicule avec direction à gauche	Côté passager + centre	F2A + DOZ	B6 768 1255
AcL, Ac5, Ac4, Ar5, Ar4	2500 mm (code F2H)	Véhicule avec direction à gauche	Côté passager + centre	F2A + D1P, D1Q	B6 768 1256
AcL, Ac5, Ac4, Ar5, Ar4	2500 mm (code F2H)	Véhicule avec direction à gauche	Côté passager + centre	F2A + D1N	B6 768 1257
AcL, Ac5, Ac4, Ar5, Ar4	2500 mm (code F2H)	Véhicule avec direction à droite	Côté passager + centre	F2A + D1P, D1Q	B6 768 1258
AcL, Ac5, Ac4, Ar5, Ar4	2500 mm (code F2H)	Véhicule avec direction à droite	Côté passager + centre	F2A + D1N	B6 768 1259

TAPIS DE SOL

LIT, 900 MM

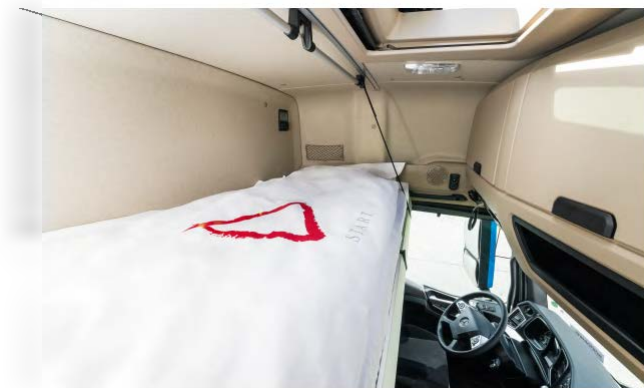

Plus de place, plus de confort : le lit supérieur extra-large de 900 mm offre plus de confort de repos et de sommeil dans les cabines de 2,5 m de large StreamSpace, BigSpace et GigaSpace.

Avantages produit

- Confort de repos et de sommeil accru

Mesures/dimensions	Épaisseur de matelas 14 cm, 90 cm de large, 220 cm de long
Composition de la fourniture	Lit et matelas
Exclusions	Admission d'air par l'angle (code M8D)

VÉHICULE	CABINE	DÉSIGNATION DE L'ARTICLE	RÉFÉRENCE
AcL, AcF, Ac5, Ac4, Ar	2 500 mm (code F2H)	Lit en haut extra large (900 mm)	B6 626 0365

ENSEMBLES DE LITERIE

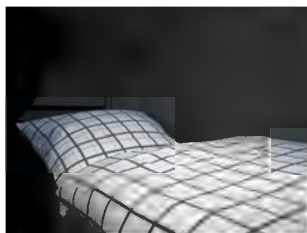

Illustration 1

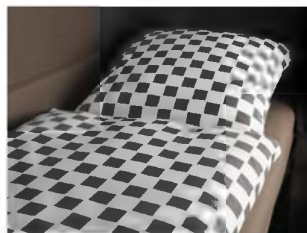

Illustration 2



Illustration 3

Quand sommeil reposant rime avec design attrayant.

Avantages produit

- Les ensembles de literie sont très résistants, se caractérisent par une matière respirante, infroissable, indéformable, exempte de substances nocives selon la norme OEKO-TEX® STANDARD 100, résistante à la décoloration et sont adaptés aux personnes allergiques
- Lavage à 60° C

Matériau	Tissu doux de qualité
Remarque	Le coussin et la couette ne sont pas difficilement inflammables

VÉHICULE	DÉSIGNATION DE L'ARTICLE	IMAGE	RÉFÉRENCE
Toutes les séries	Coussin pour garniture de coussin, 60 x 60 cm	-	B6 787 2058
Toutes les séries	Couette pour housse, 135 x 200 cm	-	B6 787 2059
Toutes les séries	Ensemble de literie « Carreaux », 4 pièces	Ill. 1	B6 787 2130
Toutes les séries	Ensemble de literie « Carreaux », 2 pièces	Ill. 1	B6 787 3713
Toutes les séries	Ensemble de literie « motif d'échiquier », 4 pièces	Ill. 2	B6 787 2424
Toutes les séries	Ensemble de literie « motif d'échiquier », 2 pièces	Ill. 2	B6 787 3712

TRAVERSIN

L'idéal pour faire un petit somme ou se détendre devant un livre ou la télévision. S'harmonise avec le linge de literie.

Matériau	100 % coton
Caractéristique	Housse lavable

VÉHICULE	DÉSIGNATION DE L'ARTICLE	IMAGE	RÉFÉRENCE
toutes les séries	Traversin pour set de literie « motif d'échiquier »	Ill. 3	B6 787 2422

ENSEMBLES DE LITERIE



Illustration 1



Illustration 2

Quand sommeil reposant rime avec design attrayant.

Avantages produit

- Les ensembles de literie sont très résistants, se caractérisent par une matière respirante, infroissable, indéformable, exempte de substances nocives selon la norme OEKO-TEX® STANDARD 100, résistante à la décoloration et sont adaptés aux personnes allergiques
- Lavage à 60° C

Matériau Couette et oreiller polyester/coton ; housses en tissu doux de qualité, lavable en machine jusqu'à 60 °C, Difficilement inflammable

Remarque Le coussin et la couette ne sont pas difficilement inflammables.

VÉHICULE	DÉSIGNATION DE L'ARTICLE	IMAGE	RÉFÉRENCE
Toutes les séries	Housse de couette « Pause », 135 x 200 cm	Ill. 1	B6 787 3693
Toutes les séries	Taie d'oreiller « Pause », 80 x 80 cm	Ill. 1	B6 787 3694
Toutes les séries	Ensemble de literie « Pause », 2 pièces	Ill. 1	B6 787 3695
Toutes les séries	Ensemble de literie « Pause » avec garniture, 4 pièces	Ill. 1	B6 787 3700
Toutes les séries	Garniture pour ensemble de literie, pour oreiller et couette	-	B6 787 3701
Toutes les séries	Ensemble de literie « Actros », 4 pièces	Ill. 2	B6 787 3710
Toutes les séries	Ensemble de literie « Actros », 2 pièces	Ill. 2	B6 787 3711

MATELAS « PREMIUMCOMFORT »



Les matelas en mousse à froid multi-zone assurent une très bonne atmosphère de sommeil et un grand confort de sommeil et de repos. Les différentes zones de fermeté sont adaptées à chaque partie du corps.

Avantages produit

- Un meilleur confort de couchage grâce au soutien point par point des différentes parties du corps par le matelas en mousse à froid multizones
- Excellentes propriétés longue durée grâce à un soutien continu de la mousse à froid et à la housse matelassée très résistante, amovible et lavable
- Climat de couchage optimisé grâce au système de tubes à ventilation active

Matériau	Tissu double tricoté, ouaté
Composition de la fourniture	Incluant. Couverture matelassée
Remarque	Matelas pour la couchette supérieure

VÉHICULE	CABINE	DÉSIGNATION DE L'ARTICLE	MESURES/DIMENSIONS	RÉFÉRENCE
AcL, AcF, Ac5, Ac4	2 500 mm (code F2H)	Matelas « PremiumComfort » (code D3N)	Épaisseur de matelas env. 11 cm, 75 cm de largeur et 220 cm de longueur	A 000 970 87 49
Ac5, Ac4	2300 mm (code F2G)	Matelas « PremiumComfort » (code D3N)	Épaisseur de matelas env. 11 cm, 75 cm de largeur et 200 cm de longueur	A 000 970 95 49

HOUSSE DE MATELAS



Pour une sensation de couchage particulièrement agréable : Housse matelassée résistante et douce pour les matelas « PremiumComfort » et « Standard », disponible en 2 tailles (pour cabine de 2,5 m ou de 2,3 m de large). La housse de matelas en polyester est agréable à la peau et facile d'entretien, elle facilite la circulation d'air.

Avantages produit

- Équipement résistant ; respirant ; antiallergique ; anti-odeur
- Lavables jusqu'à 60° C

Matériau 100 % polyester, tricot doublé piqué, ouaté

Couleur Beige

VÉHICULE	CABINE	DÉSIGNATION DE L'ARTICLE/CONVIENT POUR	RÉFÉRENCE
AcL, AcF, Ac5, Ac4	2 500 mm (code F2H)	Pour couchette inférieure, PremiumComfort, 2200 x 750 mm	B6 787 3676
Ac5, Ac4	2300 mm (code F2G)	Pour couchette inférieure, standard, 2000 x 750 mm	B6 787 3677
Ac5, Ac4	2300 mm (code F2G)	Pour couchette inférieure, PremiumComfort, 2000 x 750 mm	B6 787 3678
AcL, AcF, Ac5, Ac4	2 500 mm (code F2H)	Pour couchette inférieure, standard, 2200 x 750 mm	B6 787 3679
Ac5, Ac4	2300 mm (code F2G)	Pour couchette supérieure, standard, 2000 x 600 mm	B6 787 3703
AcL, AcF, Ac5, Ac4	2 500 mm (code F2H)	Pour couchette supérieure, standard, 2200 x 600 mm	B6 787 3704
AcL, AcF, Ac5, Ac4	2300 mm (code F2G)	Pour couchette supérieure, standard, 2 000 x 750 mm	B6 787 3705
AcL, AcF, Ac5, Ac4	2 500 mm (code F2H)	Pour couchette supérieure, standard, 2200 x 750 mm	B6 787 3706

SURMATELAS



Surmatelas de première qualité avec noyau en mousse visco qui se place sur le matelas.

Avantages produit

- Offre un meilleur confort de sommeil
- Excellente adaptation aux contours du corps
- Relaxation optimale et environnement de sommeil idéal
- Protège le matelas

Matériau	100 % polyester
Couleur	Noir
Caractéristique	Housse de surmatelas lavable à la main à 30° C ; le noyau en mousse doit être retiré avant le lavage (fermeture éclair)

ACCESSOIRES DE LITERIE

VÉHICULE	DÉSIGNATION DE L'ARTICLE	MESURES/DIMENSIONS	RÉFÉRENCE
AcL, AcF, Ac5, Ac4, Ar5, Ar4	Surmatelas pour lit supérieur	(L x l x h) 2200 x 870 x 60 mm	B6 626 0364
AcL, AcF, Ac5, Ac4, Ar5, Ar4	Surmatelas pour lit supérieur/intérieur	(l x L x h) 2 000 x 740 x 45 mm	B6 787 3680

DRAPS-HOUSSES



Illustration 1



Illustration 2

Excellent confort de couchage : draps-housses avec élastiques pour une forme très bien adaptée.

Avantages produit

- Doux et soyeux, agréable à la peau, résistant, compatible séchoir, sans besoin de repassage
- Lavable jusqu'à 60 °C

VÉHICULE	DÉSIGNATION DE L'ARTICLE/ CONVIENT POUR	MATÉRIAU	IMAGE	RÉFÉRENCE
AcL, AcF, Ac5, Ac4	Lit supérieur, étroit, 2 000 x 600 mm	100 % coton	Ill. 1	B6 787 3696
AcL, AcF, Ac5, Ac4	Lit supérieur/inférieur, 2 000 x 750 mm	Trevira CS	Ill. 1	B6 787 3697
AcL, AcF, Ac5, Ac4	Lit supérieur, étroit, 2 200 x 600 mm	Trevira CS	Ill. 1	B6 787 3698
AcL, AcF, Ac5, Ac4	Lit supérieur/inférieur, 2200 x 750 mm	Trevira CS	Ill. 1	B6 787 3699
AcL, AcF, Ac5, Ac4, An	Couche supérieure, 2200 x 900 mm	Jersey de haute qualité à mailles serrées 100 % coton	Ill. 2	B6 787 3702
Ac3, Ac2	Lit en bas, 1950 x 600 mm	Jersey de haute qualité à mailles serrées 100 % coton	Ill. 2	B6 787 2050
Ac3, Ac2	Lit en bas, 50 x 202 cm	Jersey de haute qualité à mailles serrées 100 % coton	Ill. 2	B6 787 2051
Ac3, Ac2	Lit en haut, 80 x 202 cm	Jersey de haute qualité à mailles serrées 100 % coton	Ill. 2	B6 787 2052
Ac3, Ac2	Lit en bas, 60 x 202,5 cm	Jersey de haute qualité à mailles serrées 100 % coton	Ill. 2	B6 787 2053
Ax3, Ax2, At4, At3, At2	Lit en haut, 70 x 186,5 cm	100 % coton, qualité jersey fin	Ill. 2	B6 787 2445
Ax3, Ax2, At4, At3, At2	Lit en bas, 68,5 x 210 cm	100 % coton, qualité jersey fin	Ill. 2	B6 787 2447

REVÊTEMENTS EN MOLLETON



La housse en molleton fonctionnelle en coton pur protège le matelas, absorbe l'humidité et améliore le confort de la couchette.

Avantages produit

- Protection fiable contre les salissures superficielles
- Haute résistance à l'ébullition et grande absorption
- Matériau agréable pour la peau et facile d'entretien
- 100 % coton, facile d'entretien

Matériau	100 % coton
Caractéristique	Lavage à 95° C

VÉHICULE	DÉSIGNATION DE L'ARTICLE	RÉFÉRENCE
AcL, AcF, Ac5, Ac4, Ac3, Ac2	Alèse molletonnée, 60 x 200 cm	B6 787 2118
AcL, AcF, Ac5, Ac4, Ac3, Ac2	Alèse molletonnée, 80 x 200 cm	B6 787 2119

POSTE DE CONDUITE AVEC REVÊTEMENT EN CUIR (CUIR NAPPA)



Cockpit en cuir exclusif en cuir nappa de première qualité avec surpiqûre contrastée argentée.

Avantages produit

- Cuir haut de gamme
- Matériau de longue durée ; pour une prise en main agréable

Matériau	Cuir nappa
Couleur	Noir

VÉHICULE	DÉSIGNATION DE L'ARTICLE	RÉFÉRENCE
AcL, AcF, Ac5 avec J6B ou J6C	Cockpit en cuir à droite, véhicule avec direction à gauche	B6 626 0351
AcL, AcF, Ac5 avec J6B ou J6C	Cockpit en cuir à gauche, véhicule avec direction à gauche	B6 626 0352
AcL, AcF, Ac5, Ac4	Poignée de porte en cuir, à gauche	B6 626 0353
AcL, AcF, Ac5, Ac4	Poignée de porte en cuir, à droite	B6 626 0354
AcL, AcF, Ac5 avec J6B ou J6C	Cockpit en cuir nappa, à droite, véhicule avec direction à droite	B6 626 0357
AcL, AcF, Ac5 avec J6B ou J6C	Cockpit en cuir nappa, à gauche, véhicule avec direction à droite	B6 626 0358

RIDEAUX

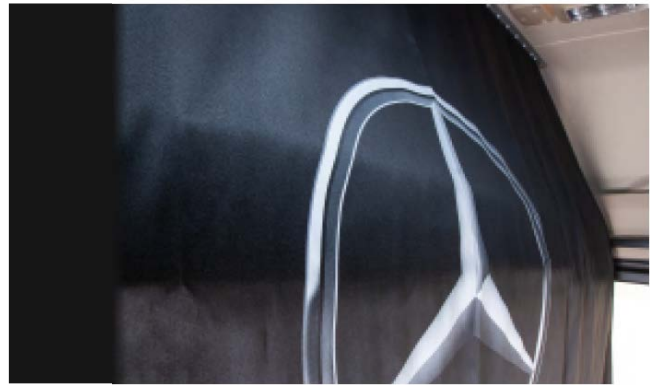

Le rideau particulièrement opaque avec effet « Blackout » assure un bon repos nocturne. Le tissu occultant spécial est en polyester, ce qui le rend très robuste et facile à entretenir à la fois. D'autre part, le polyester est résistant à la lumière, ce qui signifie que le tissu ne pâlit pas au soleil. Le rideau est bicolore, gris chiné et noir, s'accorde ainsi visuellement de façon parfaite à l'intérieur du véhicule et peut être monté selon le besoin. La grande étoile imprimée constitue un point fort esthétique.

Avantages produit

- Montage simple, rapide et sûr
- Sur mesure et facile d'entretien
- pratiquement opaque, ce qui améliore le confort et l'intensité du sommeil
- Presque pas de décoloration due à la lumière du soleil

Matériau	100 % polyester
Couleur	Beige amande, noir
Remarque	Ce rideau réversible peut être monté des deux côtés. Les moitiés gauche et droite du rideau sont maintenues ensemble par des bandes magnétiques

VÉHICULE	DÉSIGNATION DE L'ARTICLE	RÉFÉRENCE
AcL, AcF, Ac5, Ac4, Ar5, Ar4, An	Rideau bicolore, pare-brise, à droite	B6 626 0370
AcL, AcF, Ac5, Ac4, Ar5, Ar4, An	Rideau bicolore, pare-brise, à gauche	B6 626 0371
AcL, AcF, Ac5, Ar5, Ar4, An	Rideau bicolore, pare-brise, pour véhicule avec MirrorCam à droite	B6 626 0372
AcL, AcF, Ac5, Ar5, Ar4, An	Rideau bicolore, pare-brise, pour les véhicules avec MirrorCam gauche	B6 626 0373
AcL, Ac5, Ac4, Ar5, Ar4, An	Rideau bicolore, devant le lit, pour GigaSpace	B6 626 0374
AcL, AcF, Ac5, Ac4, Ar5, Ar4, An	Rideau bicolore, devant le lit, pour BigSpace/StreamSpace	B6 626 0375

BAC DE RANGEMENT



Illustration 1



Illustration 2

Bac de rangement pratique avec insert antidérapant. Idéal pour tout ce qui doit rester à portée de main.

Avantages produit

- Ce bac de rangement pratique pour poste de conduite complète la solution de rangement dans la cabine.
- Grâce à sa division optimale, il est possible de ranger des petits ustensiles.
- Fixation simple, montage rapide
- Pour ranger de petits objets à portée de main du conducteur.
- Prise supplémentaire de 24 V prévue dans un bac de rangement

Mesures/dimensions (L x l x H) env. 760 mm x 360 mm x 80 mm

Exclusions Largeur de cabine 2,3 m (code F2G) et véhicule avec direction à droite (code Z5W)

VÉHICULE	DÉSIGNATION DE L'ARTICLE	IMAGE	RÉFÉRENCE
AcF, Ac5, Ar avec poste de conduite CLASSIC (J6A), Ac4	Bac de rangement pour poste de conduite	ILL. 1	B6 626 0333
AcL, AcF, Ac5 avec poste de conduite multimédia (J6B ou J6C)	Bac de rangement pour poste de conduite multimédia	-	B6 626 0356
AcL, AcF, Ac5, Ac4, Ar, An	Prise 24 V pour bac de rangement	ILL. 2	A 960 545 02 26
AcL, AcF, Ac5, Ac4	Faisceau de câbles pour prise	-	B6 683 0044

BAC DE RANGEMENT



Illustration 3



Illustration 4

L'ordre simplifie la vie, dans le poste de conduite aussi : bac de rangement pratique avec de grands compartiments pour tout ce qui doit rester à portée de main.

Avantages produit

- Augmentation des possibilités de rangement dans la cabine
- Rangement avec division optimale, également pour les petits ustensiles

Mesures/dimensions (L x l x H) 690 x 360 x 60 mm

VÉHICULE	DÉSIGNATION DE L'ARTICLE	IMAGE	RÉFÉRENCE
At4, At3, At2, At1, Ax3, Ax2, Ax1	Bac de rangement pour poste de conduite	Ill. 3	B6 667 2031

Pratique et polyvalent : le bac de rangement amovible se pose tout simplement dans les compartiments de rangement situés sous le lit et glisse dans la position souhaitée. Idéal pour ranger de menus objets utiles pendant le voyage.

Mesures/dimensions (L x l x H) 450 mm x 191 mm x 165 mm

Remarque Pour SoloStar (code D0Z) et le système de sonorisation (code J2J), seulement si un casier de rangement est présent à gauche sous la cabine (code F4Z)

VÉHICULE	DÉSIGNATION DE L'ARTICLE	IMAGE	RÉFÉRENCE
AcL, AcF, Ac5, Ac4	Bac de rangement (postéquipement code D7I), pour compartiments de rangement	Ill. 4	A 960 843 65 07 9051

SACS DE RANGEMENT



La robustesse avant tout : ce sac à linge comporte un compartiment spécial pour la trousse de toilette et une séparation amovible. Grâce aux rabats pratiques situés sur le devant, vous pouvez ajouter ou retirer des affaires sans sortir le sac du compartiment de rangement. Fond rigide pour un maximum de robustesse.

Avantages produit

- Utilisation variée
- Possibilité de rangement supplémentaire.

Matériau	Polyester
Mesures/dimensions	(L x l x H) 44 x 37 x 30 cm

VÉHICULE	CABINE	DÉSIGNATION DE L'ARTICLE	RÉFÉRENCE
AcL, AcF, Ac5, Ac4	BigSpace, GigaSpace	Sac à linge pour compartiment de rangement au-dessus du pare-brise	B6 787 3691

GLACIÈRES



Refroidissement et chauffage tout en un : glacière thermoélectrique avec couvercle amovible, circuit économiseur d'énergie, protection contre la décharge de la batterie et thermostat réglable.

Avantages produit

- Améliore le confort et le bien-être du conducteur
- Permet au conducteur de planifier son trajet à son gré, car il n'est plus obligé de s'arrêter sur les aires de repos avec restauration

Tension de service	12 V/24 V/230 V
Composition de la fourniture	Glacière ; câble de raccordement pour courant continu ; câble de raccordement pour courant alternatif
Poids	7,3 kg
Mesures/dimensions	(L x l x H) 450 x 303 x 420 mm
Capacité	20 l
Plage de température	Refroidissement : jusqu'à 27° C en dessous de la température ambiante ; chauffage : jusqu'à 65° C

VÉHICULE	DÉSIGNATION DE L'ARTICLE	RÉFÉRENCE
Toutes les séries	Glacière mobile, portable	B6 667 2040

GLACIÈRES



La glacière est fixée sur le tunnel moteur entre le siège conducteur et le siège passager. Le couvercle en deux parties comprend une pince permettant de fixer des feuilles. Dans la glacière éclairée, il est possible de ranger quatre bouteilles de 1,5 litre debout dans un segment réfrigéré à part. Le deuxième segment réfrigéré séparé peut être utilisé pour emporter des denrées alimentaires. Un panneau de commande au dos permet de mettre en marche la glacière et de régler la température intérieure. Protection intégrée contre la décharge de la batterie. La puissance de refroidissement, quelle que soit la température environnante, se régule avec un thermostat.

Avantages produit

- Augmente le confort et le bien-être du conducteur en permettant d'amener de la nourriture et des boissons

Tension de service	12/24 volts; consommation de courant moyenne : env. 35 watts
Charge	Couvercle servant de marchepied pouvant supporter jusqu'à 150 kg
Poids	12,5 kg
Mesures/dimensions	(L x l x H) env. 554 x 266 x 426 mm
Capacité	Env. 21,5 litres
Plage de température	Réglable en continu de -18° C à +10° C ; température idéale pour maintenir au frais : env. 5° C

VÉHICULE	CABINE	DÉSIGNATION DE L'ARTICLE	RÉFÉRENCE
At4, At3, Ax3, Ax2	Cabine longue, Cabine courte	Glacière à compresseur (code Y1U) pour les véhicules avec 2 batteries de 165 Ah (code E1H)	A 967 830 00 60 7D53
At3, At2, Ax2	-	Kit de fixation, Pour glacière à compresseur A 967 830 0060 7D53	A 967 830 00 14

RÉFRIGÉRATEUR DANS LE TIROIR / SOUS LE LIT (CODE Y1X)



Très bonne conservation même sur la route : le réfrigérateur dans le tiroir sous le lit assure une température de réfrigération adaptée pour les boissons et les aliments. Il s'active au moyen d'un contacteur situé sur la planche de bord. La puissance de refroidissement est réglable via un thermostat, indépendamment de la température environnante.

Avantages produit

- Simplifie les mouvements à l'intérieur du poste de conduite et permet une utilisation durant le trajet grâce à la version coulissante
- Donne plus d'indépendance par rapport aux offres souvent chères des restoroutes
- Augmentation du confort et du bien-être grâce à la possibilité d'avoir des boissons et des aliments réfrigérés avec soi
- Protection contre la décharge de la batterie
- Hauteur optimale permettant de transporter à la verticale même des bouteilles de 1,5 litre
- Contenu : volume d'env. 36 litres, assure un vaste espace de rangement

Tension de service	24 volts
Poids	11 kg
Plage de température	+5 °C à +13 °C
Remarque	Seulement pour les véhicules avec cabine longue et largeur de conduite 2,30 m (code F1E ou 1D), tiroir sous le lit (code D7J) et sans relation avec le code Y9A

VÉHICULE	DÉSIGNATION DE L'ARTICLE	RÉFÉRENCE
AcL, Ac5, Ac4, Ar	Pour les véhicules avec prééquipement pour les réfrigérateurs (code Y9A) et avec cabine longue dotée d'un sol plan (code F1H, F1I, F1J)	A 000 820 98 06
AcL, Ac5, Ac4	Pour véhicules sans prééquipement pour le réfrigérateur (code Y9A) et à cabine longue avec plancher plan (code F1H, F1I, F1J)	A 000 820 99 06
Ac5, Ac4, Ar	Pour les véhicules sans prééquipement pour réfrigérateurs (code Y9A) et avec tunnel 170 mm (code F1D, F1E)	A 001 820 06 06

CAFETIÈRE NOMADE 24 VOLTS (POUR DOSETTES)

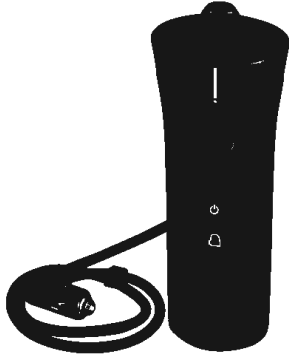

Accordez-vous une pause ! Dégustez votre café préféré même dans votre camion. Peu importe, que vous souhaitiez le préparer dans une grande (110 ml) ou petite (80 ml) tasse avec des dosettes standards. Votre café est prêt en 4 minutes. Le préparateur de café est alimenté par l'allume-cigare de 24 volts. La cafetière portable rentre dans le porte-boisson.

Avantages produit

- Pour une préparation rapide de café en route pendant la pause
- Utilisation de dosettes issue du commerce
- Rentre dans le porte-boisson

Tension de service	24 volts
Capacité	Pour 1 tasse (110 ml ou 80 ml)
Pression	2 bar
Puissance	140 watts

VÉHICULE	DÉSIGNATION DE L'ARTICLE	RÉFÉRENCE
Toutes les séries	Cafetière nomade (pour dosettes)	B6 626 0362

FOUR À MICRO-ONDES 24 VOLTS



Manger en route : le four à micro-ondes avec 17 l d'espace de cuisson permet de préparer des repas chauds de façon simple et confortable.

Avantages produit

- Doté d'un éclairage intérieur à LED, de trois niveaux de puissance, d'une fonction de décongélation et d'un grand panneau de commande
- Conçu spécialement pour l'utilisation dans les camions
- Pour le compartiment de rangement supérieur dans la cabine des GigaSpace/MegaSpace

Caractéristiques techniques 24 volts, 500 watts, fréquence de Service 2450 Mhz

Poids	9,8 kg
Dimensions	Dimensions extérieures 279 x 445 x 335 mm (H x l x P), dimensions intérieures 181 x 278 x 280 mm (H x l x P)
Remarque	En liaison avec le code E9G-Prééquipement pour appareils électriques (montage en postéquipement possible)

VÉHICULE	CABINE	DÉSIGNATION DE L'ARTICLE	RÉFÉRENCE
AcL, Ac5, Ac4, Ac3, Ac2	MegaSpace, GigaSpace	Microonde, 24 volts	B6 626 0361

TABLE PIVOTANTE



Pratique et peu encombrante : la tablette pivotante est réglable en hauteur, parfaite pour les repas, pour poser un ordinateur portable ou comme vide-poche.

Avantages produit

- Peu encombrante
- Basculable
- Réglable en hauteur
- Adaptée à la géométrie de la console centrale
- Fixation et pivotement aisés de la tablette

Matériau La surface du plateau de table est pourvue d'un grain imitant le cuir

VÉHICULE	DÉSIGNATION DE L'ARTICLE	RÉFÉRENCE
AcL, AcF, Ac5, Ac4	Tablette pivotante	B6 626 0331

PISTOLET SOUFFLEUR À AIR COMPRIMÉ



Avec haute pression en usine : pistolet souffleur à air comprimé avec flexible spiralé d'env. 2 mètres de long et buse en aluminium pour un nettoyage rapide et simple de la cabine.

Avantages produit

- Nettoyage rapide et simple de la cabine
- Poignée stable et solide en plastique renforcé de fibres de verre
- Tous les composants sont difficilement inflammables et contrôlés conformément à la norme Daimler
- Qualité : Made in Germany

Matériau	Plastique renforcé de fibres de verre
Composition de la fourniture	Pistolet souffleur à air comprimé, flexible spiralé, support et matériel de fixation
Remarque	Code DOS raccord d'air comprimé dans la cabine nécessaire

VÉHICULE	DÉSIGNATION DE L'ARTICLE	RÉFÉRENCE
Ac5, Ac4, An, Ar	Pistolet souffleur à air comprimé (code Y4Z)	A 960 581 03 04

CLIMATISEUR AUTONOME SUR TOIT



Pour plus de confort et de bien-être lors des journées chaudes : le climatiseur de toit performant pour le fonctionnement à l'arrêt (jusqu'à 12 h de durée de fonctionnement) refroidit l'air intérieur sans l'aide du moteur. Il est monté dans la trappe de toit disponible avec un angle de montage maximal de 8°.

Avantages produit

- Faible hauteur de montage
- Faible consommation de carburant en comparaison avec le modèle précédent
- Faible émission sonore grâce à des compresseurs plus performants en comparaison avec le modèle précédent

Caractéristiques techniques	1200 W, 24 V, 8 A
Composition de la fourniture	Avec une télécommande et tous les accessoires de montage nécessaires (sans le cadre de toit du véhicule correspondant)
Montage	Le climatiseur de toit se monte à la place de la trappe de toit
Informations complémentaires	La coque supérieure peut être peinte
Remarque	Veillez noter que le véhicule, y compris le climatiseur additionnel sur toit, ne doit pas dépasser la hauteur légale du véhicule de 4,00 m. L'utilisation d'accessoires d'origine sur le véhicule peut augmenter le facteur de frottement, ce qui pourrait également entraîner une plus grande consommation de carburant

VÉHICULE	DÉSIGNATION DE L'ARTICLE	VERSION	RÉFÉRENCE
AcL, AcF, Ac5, Ac4, Ar5, Ar4	Climatiseur additionnel sur toit, 24 V	Pour cabines BigSpace, Classic et StreamSpace	B6 732 0080
AcL, AcF, Ac5, Ac4, Ar5, Ar4	Cadre de montage de climatiseur de toit	-	B6 732 0079
Ac5, Ac4, Ar5, Ar4	Gabarit pour déflecteur, cabine BigSpace/StreamSpace	Pour cabine BigSpace et StreamSpace	B6 732 0078

MONTRE DIGITALE



Toujours à l'heure : l'horloge LCD numérique avec alarme réveil à intervalles (volume sonore d'env. 75 dB) veille à une ponctualité parfaite sur la route.

Avantages produit

- Montage fixe simple
- Design minimaliste

Mesures/
dimensions Longueur 100 mm

Composition de la
fourniture Avec 2 piles AA standard

Plage de
température -10 °C à +50 °C

Caractéristique Signal sonore de réveil intermittent avec un volume sonore d'env. 75 db

VÉHICULE	DÉSIGNATION DE L'ARTICLE	RÉFÉRENCE
AcL, AcF, Ac5, Ac4	Montre digitale avec fonction de réveil	A 000 827 78 70

COUSSIN DE REPOSE-PIEDS



Détente pour les jambes - idéal en combinaison avec le concept SoloStar (code D0Z) de l'Actros. Le coussin de repose-pieds s'intègre parfaitement dans la surface de rangement de la console centrale.

Avantages produit

- Entretien facile, grâce à ses matières lavables

Material	Similicuir, lavable
Couleur	Beige amande

VÉHICULE	DÉSIGNATION DE L'ARTICLE	RÉFÉRENCE
AcL, Ac5, Ac4	Coussin repose-pieds	B6 626 0332

ÉCLAIRAGE D'AMBIANCE



Avec l'éclairage d'ambiance avec plus de 150 LED pour le toit ouvrant relevable en verre, vous créez l'ambiance d'éclairage que vous souhaitez dans le poste de conduite. La couleur des LED peut être choisie par simple pression d'une touche en fonction de l'ambiance d'éclairage désirée. Six couleurs différentes (blanc chaud, ambre, bleu, rouge, vert, jaune, violet, blanc intense) sont préréglées et peuvent être sélectionnées rapidement. En outre, toutes les autres couleurs lumineuses peuvent être réglées individuellement et assurent une confortable ambiance d'intérieur dans la cabine. La luminosité est réglable en continu.

Avantages produit

- L'éclairage d'ambiance, avec son agréable lumière indirecte, offre un confort hors pair dans l'habitacle
- Vous avez le choix entre 8 couleurs prédéfinies pour créer une ambiance lumineuse personnalisée selon vos souhaits. L'intensité de l'éclairage peut aussi être réglée en continu

Caractéristiques techniques Tension de service 24 volts, consommation de courant 1 A

Version Kit complet, câblage et contacteur inclus

VÉHICULE	CABINE	CONDITIONS	RÉFÉRENCE
AcL, AcF, Ac5, Ac4, Ar5, Ar4	StreamSpace, Bigspace, GigaSpace, Cabine longue	Toit ouvrant relevable électrique, en verre (code D8M)	B6 626 0369

LISEUSE À LED



Éclairage additionnel pratique dans le poste de conduite : liseuse à LED blanche et bras flexible orientable.

Avantages produit

- Raccord électrique avec un câble de 120 mm
- Faible consommation électrique et longue durée de vie

Matériau	Boîtier, couvercle en plastique noir, socle peint en noir
Couleur	Noirs
Mesures/dimensions	Longueur env. 400 mm
Composition de la fourniture	Avec ampoule, clip de fixation et vis de fixation. Elle est livrée avec câble sans embout pour une installation sur mesure

VÉHICULE	DÉSIGNATION DE L'ARTICLE	RÉFÉRENCE
Ac5, Ac4, Ac3, Ac2, Ac1, An, Ar5, Ar4, At4, At3, At2, At1, Ax3, Ax2, Ax1	Liseuse à LED	B6 682 8805

L'EXTÉRIEUR.



ÉTOILE MERCEDES ÉCLAIRÉE



Une idée lumineuse : D'une pression sur un bouton, l'étoile Mercedes rétroéclairée en blanc vous apporte encore plus d'éclat.

Avantages produit

- Éléments pour un design individuel et un véhicule personnalisé

Composition de la fourniture	Kit de montage destiné au postéquipement, incluant : étoile livrée avec LED, contacteur, faisceau de câbles et matériel de fixation
Informations complémentaires	Les LED sont alimentées par un courant de 170 mA. Ainsi obtient-on une consommation de courant de 82 mA pour une tension d'entrée de 24 V
Remarque	L'étoile Mercedes illuminée est autorisée pour une utilisation exclusivement sur terrains privés. Toute utilisation dans la circulation routière publique est interdite, par exemple également sur des parkings publics

VÉHICULE	CABINE	DÉSIGNATION DE L'ARTICLE	RÉFÉRENCE
AcL, AcF, Ac5, Ac4, Ar	2 500 mm (code F2H)	Étoile Mercedes rétroéclairée avec kit de montage, pour cabine d'une largeur de 2,5 m (code F2H)	B6 683 0036
Ac5, Ac4, An, Ar	2300 mm (code F2G)	Étoile Mercedes rétroéclairée incluant kit de montage, pour largeur de cabine de 2,3 m (code F2G)	B6 683 0041
AcL, AcF, Ac5, Ac4, Ar5, Ar4	2 500 mm (code F2H)	Étoile Mercedes rétroéclairée avec kit de montage, pour cabine d'une largeur de 2,5 m (code F2H), chrome foncé	B6 684 8648

ÉCLAIRAGE DE JOUR À LED (CODE L1I)

Réduction de la maintenance et de la durée d'immobilisation, encore plus de sécurité : les feux de jour à LED remplacent les feux de croisement pendant la journée.

Les spots à LED pour l'éclairage de jour sont disposés sur deux barres séparées, comprenant chacune cinq spots, à côté des projecteurs antibrouillard. Le recouvrement est en verre.

Avantages produit

- Durée de vie élevée (plus de 10 000 heures)
- Faible absorption d'énergie (env. 10 W)

Fonction	S'allume automatiquement au démarrage du moteur et s'éteint à l'allumage des feux de position ou de croisement
Composition de la fourniture	1 paire pour côtés conducteur et passager
Remarque	Condition code L1H (Projecteur antibrouillard halogène), pas avec code F2L, F2M, L1B, VIC, l'éclairage du jour dans le projecteur principal est désactivé

VÉHICULE	VERSION	RÉFÉRENCE SUPPLÉMENTAIRE	RÉFÉRENCE
-	Faisceau de câbles pour éclairage de jour à LED	-	B6 683 0025
Ac4	Éclairage de jour à LED	Faisceau de câbles pour éclairage de jour à LED, B6 683 0025	B6 683 0031

PARE-SOLEIL AVEC PHARES LONGUE PORTÉE



Les quatre phares longue portée ronds supplémentaires à technologie LED plus moderne et à meilleur rendement énergétique pour les pare-soleil allient design et technique. Ils offrent un éclairage similaire à la lumière du jour afin d'améliorer considérablement la visibilité pour le conducteur. L'intégration des phares dans le pare-soleil présente un avantage mesurable en termes d'aérodynamisme et de poids (par rapport à un étrier de phare avec phares additionnels). Aucun point de fixation supplémentaire n'est nécessaire sur le toit.

Avantages produit

- Les phares longue portée LED à haut rendement énergétique sont parfaitement intégrés dans le pare-soleil
- Ils assurent un éclairage optimal de la zone de conduite et de travail et un aspect personnalisé

Matériau	carter en aluminium moulé sous pression, diffuseur résistant aux chocs en polycarbonate (phares) ; tôle d'acier inclinée enduite (support) ; composant de qualité identique avec découpes pour les phares (pare-soleil) ; ABS/PMMA (cache)
Remarque	Solution modulaire composée d'un pare-soleil original avec découpes pour quatre phares longue portée LED, supports pour phares, caches et faisceau de câbles

VÉHICULE	CABINE	DÉSIGNATION DE L'ARTICLE	COMPOSITION DE LA FOURNITURE	RÉFÉRENCE
AcL, AcF, Ac5, Ac4, Ar5, Ar4	2 500 mm (code F2H)	phare longue portée LED rond 90 mm	Phares longue portée LED, ronds (besoin 4 pièces)	B6 683 0048
AcL, AcF, Ac5, Ac4, Ar5, Ar4	-	Faisceau de câbles phare pare-soleil	-	B6 683 0047
AcL, AcF, Ac5, Ac4, Ar5, Ar4	-	Cache pour phare	Cache dans le kit pour côté gauche et côté droit (contenu 2 pièces)	B6 752 0297
AcL, AcF, Ac5, Ac4, Ar5, Ar4	2 500 mm (code F2H)	Support pour les phares ronds dans le pare-soleil pour BigSpace et GigaSpace	-	B6 752 0295
AcL, AcF, Ac5, Ac5, Ar5, Ar4	2 500 mm (code F2H)	Pare-soleil avec 4 découpes pour phare Giga-/BigSpace, direction à gauche	-	B6 752 0298
AcL, AcF, Ac5, Ac4, Ar5, Ar4	2 500 mm (code F2H)	Pare-soleil avec 4 découpes pour phares, Giga-/BigSpace, direction à droite	-	B6 752 0293

PARE-SOLEIL AVEC PHARES LONGUE PORTÉE



Les quatre phares longue portée ronds supplémentaires à technologie LED plus moderne et à meilleur rendement énergétique pour les pare-soleil allient design et technique. Ils offrent un éclairage similaire à la lumière du jour afin d'améliorer considérablement la visibilité pour le conducteur. L'intégration des phares dans le pare-soleil présente un avantage mesurable en termes d'aérodynamisme et de poids (par rapport à un étrier de phare avec phares additionnels). Aucun point de fixation supplémentaire n'est nécessaire sur le toit.

Avantages produit

- Les phares longue portée LED à haut rendement énergétique sont parfaitement intégrés dans le pare-soleil
- Ils assurent un éclairage optimal de la zone de conduite et de travail et un aspect personnalisé

Matériau carter en aluminium moulé sous pression, diffuseur résistant aux chocs en polycarbonate (phares) ; tôle d'acier inclinée enduite (support) ; composant de qualité identique avec découpes pour les phares (pare-soleil) ; ABS/PMMA (cache)

Remarque Solution modulaire composée d'un pare-soleil original avec découpes pour quatre phares longue portée LED, supports pour phares, caches et faisceau de câbles

VÉHICULE	CABINE	DÉSIGNATION DE L'ARTICLE	COMPOSITION DE LA FOURNITURE	RÉFÉRENCE
AcL, AcF, Ac5, Ac4, Ar5, Ar4	2 500 mm (code F2H)	Phare longue portée LED rond 90 mm	Phares longue portée LED, ronds (besoin 4 pièces)	B6 683 0048
AcL, AcF, Ac5, Ac4, Ar5, Ar4	-	Faisceau de câbles phare pare-soleil	-	B6 683 0047
AcL, AcF, Ac5, Ac4, Ar5, Ar4	-	Cache pour phare	Cache dans le kit pour côté gauche et côté droit (contenu 2 pièces)	B6 752 0297
AcL, AcF, Ac5, Ac4, Ar5, Ar4	2 500 mm (code F2H)	Support pour projecteur circulaire dans pare-soleil pour StreamSpace	support, StreamSpace	B6 752 0296
AcL, AcF, Ac5, Ac4, Ar5, Ar4	2 500 mm (code F2H)	Pare-soleil avec 4 découpes pour phares LED StreamSpace, véhicule avec direction à gauche	-	B6 752 0299
AcL, AcF, Ac5, Ac4, Ar5, Ar4	2 500 mm (code F2H)	Pare-soleil avec 4 découpes pour phares StreamSpace, véhicule avec direction à droite	-	B6 752 0294

BARRES LED POUR PARE-SOLEIL, CABINE 2500 MM



Les barres à LED pour le pare-soleil réunissent de nombreux avantages dans deux phares : les barres à LED allient une technologie innovante au design distinctif de l'Actros. Elles se fondent discrètement dans le pare-soleil et offrent ainsi une puissance lumineuse supplémentaire avec une résistance à l'air inférieure à celle d'un étrier de phare conventionnel.

Avantages produit

- Puissance lumineuse maximale sans résistance à l'air supplémentaire comme sur un étrier de phare de toit
- Les phares longue portée LED fixes peuvent être utilisés avec les barres LED

VÉHICULE	CABINE	DÉSIGNATION DE L'ARTICLE	COMPOSITION DE LA FOURNITURE/CONDITIONS	RÉFÉRENCE
AcL, AcF, Ac5, Ac4, Ar	2 300 mm (code F2G), 2 500 mm (code F2H)	Barres à LED pour le pare-soleil	Une paire de barres à LED pour les côtés gauche et droit du pare-soleil	B6 683 0073
AcL, AcF, Ac5, Ac4, Ar5, Ar4	2 300 mm (code F2G), 2 500 mm (code F2H)	Jeu de câbles	-	B6 683 0074
AcL, AcF, Ac5, Ac4, Ar5, Ar4	2 300 mm (code F2G), 2 500 mm (code F2H)	Cadre pour phare	Kit comprenant 2 cadres pour barres LED, kit pour côté gauche et droit	B6 752 0323
AcL, AcF, Ac5, Ac4, Ar5, Ar4	2 500 mm (code F2H)	Fixation pour barres LED dans pare-soleil pour BigSpace et GigaSpace	Fixation, BigSpace/GigaSpace	B6 752 0166
AcL, AcF, Ac5, Ac4, Ar5, Ar4	2 500 mm (code F2H)	Pare-soleil, Big-/GigaSpace, direction à gauche	F2V/F2X, F2H, Z5X	B6 752 0070
AcL, AcF, Ac5, Ac4, Ar5, Ar4	2 500 mm (code F2H)	Pare-soleil, Big-/GigaSpace, direction à droite	F2V/F2X, F2H, Z5Y	B6 752 0071
AcF, Ac5, Ac4, Ar5, Ar4	2 500 mm (code F2H)	Fixation, StreamSpace 2,5	F2W, F2H	B6 752 0168
AcL, AcF, Ac5, Ac4, Ar5, Ar4	2 500 mm (code F2H)	Pare-soleil, StreamSpace, direction à gauche	F2W, F2H, Z5X	B6 752 0072
AcL, AcF, Ac5, Ac4, Ar5, Ar4	2 500 mm (code F2H)	Pare-soleil, StreamSpace, direction à droite	F2W, F2H, Z5Y	B6 752 0073

BARRES LED POUR PARE-SOLEIL, CABINE 2 300 MM



Les barres à LED pour le pare-soleil réunissent de nombreux avantages dans deux phares : les barres à LED allient une technologie innovante au design distinctif de l'Actros. Elles se fondent discrètement dans le pare-soleil et offrent ainsi une puissance lumineuse supplémentaire avec une résistance à l'air inférieure à celle d'un étrier de phare conventionnel.

Avantages produit

- Puissance lumineuse maximale sans résistance à l'air supplémentaire comme sur un étrier de phare de toit
- Les phares longue portée LED fixes peuvent être utilisés avec les barres LED

ECLAIRAGE

VÉHICULE	CABINE	DÉSIGNATION DE L'ARTICLE	COMPOSITION DE LA FOURNITURE/CONDITIONS	RÉFÉRENCE
AcL, AcF, Ac5, Ac4, Ar	2 300 mm (code F2G), 2 500 mm (code F2H)	Barres à LED pour le pare-soleil	Une paire de barres à LED pour les côtés gauche et droit du pare-soleil	B6 683 0073
AcL, AcF, Ac5, Ac4, Ar5, Ar4	2 300 mm (code F2G), 2 500 mm (code F2H)	Jeu de câbles	-	B6 683 0074
AcL, AcF, Ac5, Ac4, Ar5, Ar4	2300 mm (Code F2G), 2500 mm (Code F2H)	Cadre pour phare	Kit comprenant 2 cadres pour barres LED, kit pour côté gauche et droit	B6 752 0323
Ac5, Ac4, Ar5, Ar4	2300 mm (code F2G)	Fixation, StreamSpace/ ClassicSpace 2,3	F2W/F2U, F2G	B6 752 0167
Ac5, Ac4, Ar5, Ar4	2300 mm (code F2G)	Pare-soleil, StreamSpace, véhicule avec direction à droite et direction à gauche	F2W, F2G, Z5X/Z5Y	B6 752 0074
Ac5, Ac4, Ar5, Ar4	2300 mm (code F2G)	Pare-soleil, ClassicSpace, véhicule avec direction à gauche	F2U, F2G, Z5X	B6 752 0076
Ac5, Ac4, Ar5, Ar4	2300 mm (code F2G)	Pare-soleil, ClassicSpace, véhicule avec direction à droite	F2U, F2G, Z5Y	B6 752 0077

SUPPORT POUR AMPOULES DE TOIT



Lumière ! Les supports pour lampes de toit sont parfaitement ajustés à la forme de la cabine et constituent la base idéale pour le montage de phares additionnels (jusqu'à quatre). Pour un meilleur éclairage de la chaussée et de la zone de travail devant le véhicule et une finition personnalisée.

Avantages produit

- Résistant aux intempéries, à la corrosion, aux impacts de gravillons
- Pour meilleur éclairage de la surface de roulage et de travail devant le véhicule
- L'étrier de phare est déjà équipé d'un faisceau de câbles intégré
- Ajustement parfait et design assorti au contour du véhicule

Composition de la fourniture	Avec faisceau de câbles inséré ; avec 4 languettes soudées pour le vissage de phares additionnels, avec matériel de fixation, pour la fixation avec le prééquipement, phare supplémentaire, toit (code L9C)
Mesures/dimensions	Diamètre de tube 60 mm

VÉHICULE	CABINE	DÉSIGNATION DE L'ARTICLE	RÉFÉRENCE
AcL, AcF, Ac5, Ac4, An, Ar	2 500 mm (code F2H), 2300 mm (code F2G)	Support pour lampes de toit ClassicSpace (code F2U)	B6 752 0186
AcL, AcF, Ac5, Ac4, Ar	2 500 mm (code F2H)	Support pour lampes de toit BigSpace (code F2V)	B6 752 0187
AcL, AcF, Ac5, Ac4	2 500 mm (code F2H)	Support pour lampes de toit Gigaspace (code F2X)	B6 752 0188
AcL, AcF, Ac5, Ac4, Ar	2300 mm (code F2G), 2 500 mm (code F2H), StreamSpace	Support pour lampes de toit StreamSpace (code F2W)	B6 752 0189
At3, At2, At1, Ax3, Ax2, Ax1	-	Support pour lampes de toit Axor/Atego pour toit surbaissé	B6 752 0222
At4, At3, At2, At1, Ax3, Ax2, Ax1	-	Support pour lampes de toit Axor/Atego pour toit surélevé	B6 752 0235

PHARE POUR L'ÉTRIER DE PHARE



Illustration 1



Illustration 2



Illustration 3



Illustration 4

Conférez encore plus d'éclat à votre étoile : les projecteurs additionnels rehaussent l'esthétisme du véhicule et améliorent davantage la visibilité.

Avantages produit

- Offre une répartition optimisée de la lumière
- Boîtier robuste et résistant aux chocs

Montage Pour tous les types de supports pour lampes de toit Mercedes-Benz

VÉHICULE	DÉSIGNATION DE L'ARTICLE	IMAGE	RÉFÉRENCE
Toutes les séries	Projecteur rectangulaire	Ill. 1	B6 683 0037
Toutes les séries	Projecteur longue portée sans feu de position	-	B6 683 0038
Toutes les séries	Projecteur de travail	-	B6 683 0039
Toutes les séries	Projecteur longue portée avec éclairage LED circulaire	Ill. 2	B6 683 0034
Toutes les séries	Phare longue portée à LED intégral noir/chrome, Super Oscar	Ill. 3	B6 683 0042
Toutes les séries	Phare longue portée à LED intégral chrome/chrome, Super Oscar	Ill. 4	B6 683 0043

GYROPHARES



Illustration 1



Illustration 2

La présence du gyrophare sur le toit de la cabine signale convoi dont les dimensions ou la charge requièrent des précautions particulières.

Avantages produit

- Homologation GGVS/ADR
- Fonction gyrophare sans pièces en mouvement
- Types de protection : IPx5K, IPx4k, IPx9k
- Faible puissance absorbée (10 W) grâce à la technologie LED
- Faible hauteur de montage

Caractéristiques techniques Tension de service 10-30 volts ; consommation totale de courant 0,7 ampères

VÉHICULE	DÉSIGNATION DE L'ARTICLE	IMAGE	RÉFÉRENCE
Toutes les séries	Gyrophare à LED, blanc, hauteur env. 88 mm, diamètre 130 mm	Ill. 1	B6 683 0032
Toutes les séries	Gyrophare à LED, orange, hauteur env. 130 mm, diamètre 165 mm	Ill. 2	B6 683 0035
Toutes les séries	Plaque support étrier de phare, diamètre 165 mm	-	B6 752 0155
Toutes les séries	Plaque d'adaptation servant à fixer le gyrophare A 001 820 1058 sur le support pour lampes de toit	-	B6 752 0159
Toutes les séries	Vis coudée passage de câbles Toit	-	B6 752 0198

WELCOME LIGHT



C'est ainsi qu'on salue ses vrais amis. Le logo de Mercedes-Benz est projeté sur le revêtement de la chaussée dès que vous montez ou descendez de voiture. Intégré au clignotant latéral, l'éclairage Welcome Light peut être monté en tant que postéquipement sur les modèles Actros et Arocs avec plancher plan.

Avantages produit

- Intégré discrètement dans le clignotant latéral
- Le logo imposant de Mercedes-Benz est projeté sur le revêtement de la chaussée dès la montée ou la descente de voiture

Emplacement de montage

Zone d'accès

Validité Seulement en liaison avec le code F2A (cabine avec plancher plan)

VÉHICULE	DÉSIGNATION DE L'ARTICLE	CONTENU DU JEU DE PIÈCES	RÉFÉRENCE
Ac5, Ac4, Ar5, Ar4	Postéquipement Welcome Light	Clignotant additionnel à gauche et à droite, 2 x faisceaux de câbles et collier d'électricien	A 000 826 05 04

PROJECTEUR DE TRAVAIL



Les projecteurs de travail à LED additionnels montés à l'arrière de la cabine permettent de travailler en sécurité, grâce à un bon éclairage, même lorsque les conditions d'éclairage sont mauvaises (obscurité, crépuscule, brouillard, etc.). De plus, ils améliorent la visibilité dans l'obscurité à côté de la cabine, ce qui optimise les performances de la MirrorCam.

Avantages produit

- Conception adaptée de manière optimale au véhicule
- Construction en acier résistante à la torsion
- Revêtement de surface résistant aux intempéries
- Boîtier robuste et résistant aux chocs

Caractéristiques techniques 6 LED haute puissance, puissance absorbée 9-33 volts / 12 watt ; 1.000 lumens ;

Mesures/dimensions Largeur 112,3 mm, hauteur des projecteurs 95 mm, hauteur avec étrier de fixation 129 mm, profondeur 61,8 mm

VÉHICULE	DÉSIGNATION DE L'ARTICLE	RÉFÉRENCE
AcL, AcF, Ac5, Ac4, Ar5, Ar4	Kit de fixation des projecteurs de travail à l'arrière de la cabine à droite et à gauche	B6 752 0025
AcL, AcF, Ac5, Ac4, Ar5, Ar4	Faisceau de câbles des projecteurs de travail	B6 683 0057
Toutes les séries	Projecteurs de travail LED pour l'éclairage de proximité	A 663 544 00 47

DÉFLECTEUR POUR VITRES LATÉRALES



Adieu les turbulences : les déflecteurs pour vitres latérales vous protègent des courants d'air même lorsque vous roulez avec la vitre ouverte. Avec évidement sur mesure pour le rétroviseur d'accostage sur le côté passager.

Avantages produit

- Un trajet sans courant d'air, même la vitre ouverte
- Forme ajustée parfaite

Composition de la fourniture : Jeu pour les côtés conducteur et passager, matériel de montage inclus

VÉHICULE	DÉSIGNATION DE L'ARTICLE	COULEUR	RÉFÉRENCE
At4, At3, At2, At2, At1, Ax3, Ax2, Ax1	Déflecteurs pour vitres latérales pour véhicules avec direction à gauche, teintés	Teinté	B6 753 0014
Atn, At2, At2, At1, Ax3, Ax2, Ax1	Déflecteurs pour vitres latérales pour véhicules avec direction à gauche, transparents	Disponible en version teintée et transparente	B6 753 0031
At4, At3, At2, At2, At1, Ax3, Ax2, Ax1	Déflecteurs pour vitres latérales pour véhicules avec direction à droite, teintés	Teinté	B6 753 0017
At4, At3, At2, At2, At1, Ax3, Ax2, Ax1	Kit de montage pour déflecteurs pour vitres latérales B6 753 0014, B6 753 0017, B6 753 0031	-	B6 753 0016

DÉFLECTEUR POUR VITRES LATÉRALES



Illustration 1



Illustration 2

Adieu les courants d'air : le déflecteur de vent pour vitres latérales vous protège du vent de marche lorsque vous roulez la vitre ouverte. Sa forme parfaitement adaptée permet de minimiser les bruits de vent pendant la marche. Avec évidement sur mesure pour le rétroviseur d'accostage sur le côté passager.

Avantages produit

- Un trajet sans courant d'air, même la vitre ouverte
- Forme ajustée parfaite

Montage	Montage facile (le kit de fixation est compris dans la fourniture)
Composition de la fourniture	Disponible en kit pour les côtés conducteur et passager, matériel de montage inclus
Matériau	Verre acrylique, épaisseur de 3 mm

VÉHICULE	VERSION	REMARQUE	COULEUR	RÉFÉRENCE
AcL (avec miroir), AcF (avec miroir), Ac5, Ac4, An, Ar	Déflecteurs de vent pour vitres latérales pour véhicule avec direction à gauche, par paire	Véhicule avec direction à gauche	Teinté	B6 753 0025
AcL, AcF (avec MirrorCam), Ac5, Ar5	Déflecteurs de vent pour vitres latérales pour véhicule avec direction à gauche, par paire	Véhicule avec direction à gauche, MirrorCam de deuxième génération	Teinté	B6 753 0035
AcL (avec miroir), AcF (avec miroir), Ac5, Ac4, An, Ar	Déflecteurs pour vitres latérales pour véhicule avec direction à gauche, par paire	Véhicule avec direction à gauche	Transparents	B6 753 0027
AcL, AcF (avec MirrorCam), Ac5, Ar5	Déflecteurs pour vitres latérales pour véhicule avec direction à gauche, par paire	Véhicule avec direction à gauche, MirrorCam de deuxième génération	Transparents	B6 753 0037
AcL (avec miroir), AcF (avec miroir), Ac5, Ac4, An, Ar	Déflecteurs de vent pour vitres latérales pour véhicule avec direction à droite, par paire	Véhicule avec direction à droite	Teinté	B6 753 0026
AcL, AcF (avec MirrorCam), Ac5, Ar5	Déflecteurs de vent pour vitres latérales pour véhicule avec direction à droite, par paire	Véhicule avec direction à droite, MirrorCam de deuxième génération	Teinté	B6 753 0036
AcL (avec miroir), AcF (avec miroir), Ac5, Ac4, An, Ar	Déflecteurs pour vitres latérales pour véhicule avec direction à droite, par paire, transparents	Véhicule avec direction à droite	Transparents	B6 753 0028
AcL, AcF (avec MirrorCam), Ac5, Ar5	Déflecteurs pour vitres latérales pour véhicule avec direction à droite, par paire, transparents	Véhicule avec direction à droite, MirrorCam de deuxième génération	Transparents	B6 753 0038
Ac5, Ac4, Ac3, Ac2, Ac1	Kit de montage de déflecteurs d'air pour vitres latérales comme pièces de rechange	-	-	B6 753 0015

CHROME



Illustration 1



Illustration 2

Une touche d'élégance : en ornant la calandre des ailettes de radiateur d'aspect 3D, vous conférez au dynamisme de l'Actros une note encore plus expressive et esthétique.

Avantages produit

- Souligner et accentuer l'aspect du véhicule
- Ils contribuent à l'individualisation du véhicule
- Les ailettes de radiateur représentent un atout optique de la partie frontale

Version		À coller sur la calandre			
VÉHICULE	CABINE	DÉSIGNATION DE L'ARTICLE	CONDITIONS	IMAGE	RÉFÉRENCE
AcL, Ac5, Ac4	2 500 mm (code F2H)	Ailettes de radiateur (1-5), 11 pièces	F2P	Ill. 1	B6 752 0180

L'avant de l'Actros est habillé de chrome brillant. Il fait littéralement rayonner un grand sourire sur l'Actros. Il souligne les lignes à l'avant du véhicule, du pare-chocs au pare-brise.

Avantages produit

- Met en valeur l'aspect visuel de l'avant du véhicule
- Personnalisation du véhicule
- Un grand sourire pour l'Actros

Version		À coller à l'avant du véhicule			
VÉHICULE	CABINE	DÉSIGNATION DE L'ARTICLE	CONDITIONS	IMAGE	RÉFÉRENCE
AcL, Ac5, Ac4	2 500 mm (code F2H)	Bordure chrome avant	F2P	Ill. 2	B6 752 0275

ACIER INOXYDABLE



Plus d'éclat et une note très personnelle. Avec les lamelles en acier inoxydable pour calandre, vous attirez tous les regards à chaque trajet.

Avantages produit

- Personnalisation du véhicule
- Pour une mise en valeur esthétique de l'avant du véhicule

Matériau	Acier inoxydable finition polie, épaisseur env. 1 mm
Montage	À coller sur la calandre
Hauteur de positionnement	765 mm (F2P) et 600 mm (F2N) ainsi que plancher plan (F2A) et tunnel moteur

VÉHICULE	CABINE	DÉSIGNATION DE L'ARTICLE	RÉFÉRENCE
Ac5, Ac4	2300 mm (code F2G)	Lamelles en acier inoxydable à l'avant (code F2A + code F2G + code F2P)	B6 752 0190
AcL, Ac5, Ac4	2 500 mm (code F2H)	Lamelles en acier inoxydable à l'avant (code F2A + code F2H + code F2P)	B6 752 0191
Ac5, Ac4, An	2300 mm (code F2G)	Lamelles en acier inoxydable à l'avant (code F2G + code F2N + tunnel moteur)	B6 752 0192

Affirmer son caractère : le cadre idéal pour le logo Mercedes-Benz sous le pare-brise.

VÉHICULE	DÉSIGNATION DE L'ARTICLE	MATÉRIAU	MONTAGE	RÉFÉRENCE
Toutes les séries	Encadrement du logo Mercedes-Benz sous le pare-brise	Acier inoxydable de grande qualité, épaisseur 3 mm	À coller à l'avant du véhicule	B6 752 0196

ACIER INOXYDABLE



Noble prestance : de forme spécifique au véhicule, l'arceau frontal robuste en acier inoxydable met en valeur la silhouette originale de l'Actros. L'utilisation des systèmes de protection frontale augmente la protection des véhicules automobiles en cas de collision frontale.

Avantages produit

- Personnalisation du véhicule
- Entièrement fabriqué en acier inoxydable de première qualité
- L'utilisation des systèmes de protection frontale augmente la protection des véhicules automobiles en cas de collision frontale

Matériau	Acier inoxydable de première qualité
Montage	Sur le dispositif de remorquage
Poids	35 kg
Remarque	Seulement pour l'Actros transport long-courrier. Tenez compte des conditions d'homologation selon les marchés

VÉHICULE	CABINE	DÉSIGNATION DE L'ARTICLE	RÉFÉRENCE
AcL, AcF, Ac5, Ac4	2 500 mm (code F2H)	Arceau frontal en acier inoxydable	B6 752 0152

ACIER INOXYDABLE



Une ligne brillante : les baguettes décoratives en acier inoxydable soulignent la jupe avant et donnent un caractère encore plus personnalisé.

Avantages produit

- Souligne le profil de la jupe avant et confère un style

Matériau	Acier inoxydable finition polie
Montage	À coller sur la jupe avant

VÉHICULE	DÉSIGNATION DE L'ARTICLE	VERSION	RÉFÉRENCE
AcL, AcF, Ac5, Ac4	Kit de baguettes décoratives en acier inoxydable pour la partie avant	Kit de baguettes décoratives en acier inoxydable pour jupe avant, comprenant B6 752 0193 et B6 752 0194	B6 752 0172
AcL, AcF, Ac5, Ac4	Baguettes décoratives en acier inoxydable jupe avant extérieures, paire (gauche et droite)	-	B6 752 0193
AcL, AcF, Ac5, Ac4, An	Baguette décorative en acier inoxydable jupe avant milieu	-	B6 752 0194

ACIER INOXYDABLE



Illustration 1



Illustration 2

Détails marquants : les ouïes destinées aux habillages latéraux rayonnent de force et d'aérodynamisme et accentuent le caractère individuel de l'Actros et de l'Antos.

Avantages produit

- Les pièces décoratives en acier inoxydable pour les ouïes de l'habillage latéral servent à personnaliser le véhicule
- Elles embellissent le véhicule en lui conférant une esthétique générale individuelle et plus dynamique

Matériau	Acier inoxydable, épaisseur d'env. 1 mm
Montage	À coller sur l'habillage latéral
Remarque	En liaison avec le Code C8Z (empattement 3 700 mm avec habillage latéral, aérodynamique)

VÉHICULE	DÉSIGNATION DE L'ARTICLE	VERSION	IMAGE	RÉFÉRENCE
AcL, Ac5, Ac4, An	Ouïes en acier inoxydable pour habillage latéral	Acier inoxydable de haute qualité avec surface finition polie	Ill. 1	B6 752 0195
AcL, Ac5, Ac4, An	Inserts décoratifs en acier inoxydable ouïes habillage latéral avec surface mate	Acier inoxydable de haute qualité avec surface mate sablée, épaisseur du matériau env. 1 mm	Ill. 2	B6 752 0165

ACIER INOXYDABLE



Illustration 1



Illustration 2

Step by step : grâce aux marchepieds en acier inoxydable avec protection antidérapante, vous accédez au véhicule en toute sécurité tout en mettant le marchepied en valeur.

Avantages produit

- Pour un raffinement des zones d'accès de votre véhicule
- Sécurité d'accès grâce à la protection antidérapante

Matériau	Acier inoxydable de première qualité
Montage	Remplacement facile du marchepied d'origine

VÉHICULE	CABINE	DÉSIGNATION DE L'ARTICLE	IMAGE	RÉFÉRENCE
AcL, Ac5, Ac4	2 500 mm (code F2H)	Marchepied en acier inoxydable, 4 marches, pour côté conducteur ou passager	Ill. 1	B6 752 0162
Axf, Ax2, Ax1	-	Marchepied en acier inoxydable, à trois marches	Ill. 2	B6 752 0251

ACIER INOXYDABLE



Illustration 1



Illustration 2

Les baguettes en acier inoxydable polies haute brillance pour la trappe avant confèrent au véhicule une touche toute personnelle avec des traits prononcés.

Avantages produit

- Point fort optique de la partie frontale du véhicule en acier inoxydable de première qualité
- Permet de personnaliser et de mettre en valeur le véhicule

Matériau	Acier inoxydable de première qualité
Montage	Pour coller sur la trappe avant (ruban adhésif non compris)

VÉHICULE	CABINE	DÉSIGNATION DE L'ARTICLE	CONDITIONS	IMAGE	RÉFÉRENCE
AcL, Ac5, Ac4	2 500 mm (code F2H)	Baguettes décoratives acier fin trappe avant, 5 pièces	F2P	Ill. 1	B6 752 0265
AcL, Ac5, Ac4	2 500 mm (code F2H)	Baguette décorative en acier inoxydable à l'avant du véhicule, Lustré	F2P	Ill. 2	B6 752 0279
AcL, Ac5, Ac4	2 500 mm (code F2H)	Baguettes décoratives en acier inoxydable noir sur la trappe avant	F2P	Ill. 2	B6 752 0321
AcL, AcF, Ac5, Ac4	-	Baguette décorative en acier inoxydable jupe avant, Lustré	-	Ill. 2	B6 752 0322

Le cache noir pour l'étoile Mercedes confère à l'avant du véhicule une présence encore plus imposante.

Matériau	Matériau de base en tôle d'acier inoxydable de 0,6 mm d'épaisseur, avec trois couches de peinture
Remarque	Le cache est vissé sous l'étoile Mercedes au niveau de la trappe avant

VÉHICULE	CABINE	DÉSIGNATION DE L'ARTICLE	IMAGE	RÉFÉRENCE
AcL, AcF, Ac5, Ac4, Ar5, Ar4	2 500 mm (code F2H)	Cache pour l'étoile Mercedes, peint en noir	Ill. 2	B6 752 0305
Ac5, Ac4, Ar5, Ar4, An	2300 mm (code F2G)	Cache pour l'étoile Mercedes, peint en noir	Ill. 2	B6 752 0324

AVERTISSEURS SONORES PNEUMATIQUES



Illustration 1

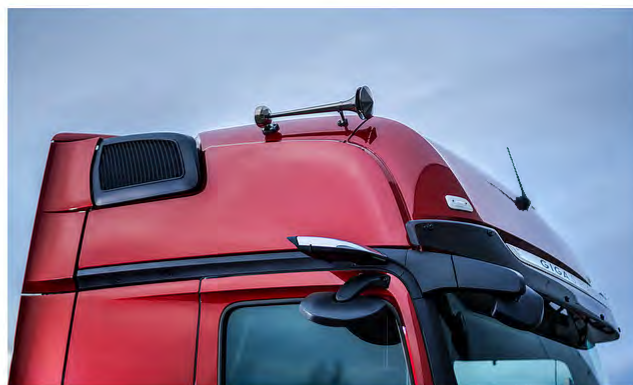

Illustration 2

Plein son 2 tonalités : les avertisseurs sur le toit de la cabine du conducteur sont un dispositif d'avertissement acoustique puissant.

Avantages produit

- Permettent de davantage attirer l'attention, p. ex. en cas de danger
- Valorisation esthétique et personnalisation du véhicule

Matériau Acier inoxydable de première qualité

VÉHICULE	DÉSIGNATION DE L'ARTICLE	IMAGE	RÉFÉRENCE
Ac5, Ac4, An, Ar5, Ar4, At4, At3, At2, At1, Ax3, Ax2, Ax1	Kit d'avertisseurs pneumatiques	Ill. 1	B6 684 8640
Ac5, Ac4, An, Ar5, Ar4, At4, At3, At2, At1, Ax3, Ax2, Ax1	Kit d'avertisseurs pneumatiques en chrome foncé	Ill. 2	B6 752 0022

MONOGRAMME ACTROS



Monogramme « Actros » visible en chrome foncé élégant de la paroi arrière de la cabine.

Avantages produit

- Valorisation esthétique et personnalisation du véhicule

Emplacement de montage Paroi arrière de la cabine, en haut, en dessous du toit

Couleur Chrome foncé, peint

VÉHICULE	CABINE	DÉSIGNATION DE L'ARTICLE	MESURES/ DIMENSIONS	RÉFÉRENCE
Toutes les séries	GigaSpace	Monogramme « Actros » sur la paroi arrière de la cabine, GigaSpace	1 050 mm x 140 mm	B6 752 0240
Toutes les séries	BigSpace, StreamSpace	Monogramme « Actros » sur la paroi arrière de la cabine, BigSpace et StreamSpace	700 mm x 95 mm	B6 752 0244

FILMS DÉCORATIFS



Confère à chaque Actros un aspect flamboyant pour attaquer la route.

Avantages produit

- Pour personnaliser le véhicule

Composition de la fourniture Kit pour côté conducteur et côté passager

VÉHICULE	DÉSIGNATION DE L'ARTICLE	COULEUR	RÉFÉRENCE
AcL, AcF, Ac5, Ac4, Ac3, Ac2, Ac1	Film décoratif « Flammes », rouge	Rouge	B6 782 0000
AcL, AcF, Ac5, Ac4, Ac3, Ac2, Ac1	Film décoratif « Flammes », argent	Argent	B6 782 0001

REVÊTEMENT DE CADRE



Illustration 1



Illustration 2

Les revêtements de cadre fermés en aluminium complètent les marchepieds de série pour Actros, Antos et Arocs. Ils offrent un plus bel aspect, tout en assurant une mise en place plus sûre sur le cadre.

Avantages produit

- Le cache est antidérapant pour un maintien sûr sur le cadre du véhicule
- Le cache complète parfaitement les plateaux marchepied de série
- Le cache permet d'individualiser le véhicule
- Pour mise en valeur optique
- Conception sur mesure de série

Matériau	Aluminium
Montage	Couple de serrage 17,5 Nm
Conditions	Modèle 963.4x (tracteur de semi-remorque), modèle 964.4x (tracteur de semi-remorque) + essieu arrière à suspension pneumatique (code I6X)

VÉHICULE	DÉSIGNATION DE L'ARTICLE	MESURES/ DIMENSIONS	IMAGE	RÉFÉRENCE
AcL, AcF, Ac5, Ac4, An, Ar	Cadre de plateau marchepied trapèze, (L x L) 890 (840) mm x 725 mm	6 nervures	Ill. 1	B6 752 0290
AcL, AcF, Ac5, Ac4, An, Ar	Cadre de plateau marchepied, 840 x 475 mm	4 nervures	Ill. 1	B6 752 0291
AcL, AcF, Ac5, Ac4, An, Ar	Cadre de plateau marchepied, 840 x 225 mm	2 nervures	Ill. 1	B6 752 0292
AcL, AcF, Ac5, Ac4, An, Ar	Cadre de plateau marchepied, 840 x 725 mm	6 nervures	Ill. 1	B6 752 0390
AcL, Ac5, Ac4, An, Ar	Plateau marchepied et matériel de fixation (préassemblé)	-	Ill. 2	B6 752 0391

EMBLÈMES DE SEUIL



Illustration 1



Illustration 2



Illustration 3

Un détail raffiné : avec ou sans éclairage, voire orné d'un monogramme miroitant, l'emblème de seuil en acier inoxydable attirera tous les regards.

Avantages produit

- Personnalisation du véhicule

Remarque Pour toutes les cabines

VÉHICULE	DÉSIGNATION DE L'ARTICLE	MATÉRIAU	MESURES/ DIMENSIONS	IMAGE	RÉFÉRENCE
Ac5, Ac4, Ac3, Ac2, Ac1, An, Ar, At4, At3, At2, At1, Ax3, Ax2, Ax1	Emblème de seuil Mercedes-Benz avec monogramme gaufré	Acier inoxydable de première qualité, brossé	(l x L x H) 270 x 80 x 0,6 mm	Ill. 1	B6 752 0123
AcL, AcF, Ac5, Ac4, Ac3, Ac2, An, Ar	Emblème de seuil Mercedes-Benz avec monogramme miroitant	Acier inoxydable de première qualité	(l x L x H) 500 x 60 x 6 mm	Ill. 2	B6 752 0173

EMBLÈME DE SEUIL MERCEDES-BENZ, ÉCLAIRÉ

Une finition raffinée confère à la surface un aspect mat tout en la rendant insensible aux rayures. Un boîtier en plastique robuste protège l'unité d'éclairage de l'eau et de la saleté.

VÉHICULE	VERSION	MESURES/ DIMENSIONS	IMAGE	RÉFÉRENCE
AcL, AcF, Ac5, Ac4, Ac3, Ac2, An, Ar	Le monogramme Mercedes-Benz séduit par son changement de couleur après ouverture, qui se termine finalement par un bleu éclatant. Pour toutes les cabines	(L x l x H) env. 449 x 54 x 5 mm	Ill. 3	B6 752 0179

COQUES DE RÉTROVISEURS



Illustration 1



Illustration 2

Une touche d'élégance : les coques chromées de rétroviseurs extérieurs vous permettent de donner au design noble et dynamique des nouveaux Actros et Antos une apparence encore plus expressive.

Avantages produit

- Personnalisation du véhicule

Remarque	Sur Actros 5, pas en liaison avec caméra rétroviseur extérieur
Montage	Remplacement simple, la coque de rétroviseur se monte à la place de la coque d'origine (p. ex. code FOX), enclipsage

VÉHICULE	DÉSIGNATION DE L'ARTICLE	VERSION	IMAGE	RÉFÉRENCE
AcF, Ac5, Ac4, An, Ar	Coque de rétroviseur, chromée	Kit pour côté conducteur et côté passager	Ill. 1	B6 752 0197

La projection d'eau et de saleté, due aux chaussées mouillées, encrasse le rétroviseur. La protection anti-éclaboussures pour le rétroviseur réduit l'encrassement des rétroviseurs par les projections d'eau. Le conducteur bénéficie de la meilleure visibilité possible sur les deux rétroviseurs extérieurs.

Avantages produit

- Réduit l'encrassement des rétroviseurs par les projections d'eau en cas de pluie

Remarque	Seulement en liaison avec la cabine de 2,3 m (code F2G), pas en liaison avec MirrorCam (code F6T)
Montage	La tôle est vissée (incluant 4 x vis en acier inoxydable) et ruban adhésif

VÉHICULE	DÉSIGNATION DE L'ARTICLE	VERSION	IMAGE	RÉFÉRENCE
Ac5, Ac4, Ar5, Ar4, An	Protection anti-projection pour rétroviseur	Noir, Acier inoxydable, anodisé	Ill. 2	B6 626 0102

ACCESSOIRES POUR ROUES EN ACIER INOXYDABLE



Couvre magnifiquement le moyeu de roue. L'étoile historique est gravée au laser sur le galbe. La bague de recouvrement des écrous de roue peut rester montée et complète l'esthétique.

Avantages produit

- Protège la jante et les écrous de roue contre tout endommagement (essieu avant)
- Mise en valeur esthétique et personnalisation du véhicule

Couleur	Coloris argent
Matériau	Acier inoxydable
Montage	Est monté entre les écrous de roue et les jantes

VÉHICULE	DÉSIGNATION DE L'ARTICLE	RÉFÉRENCE
Pour tout véhicule avec jantes 22,5	Cache-moyeu avec étoile historique	B6 752 0041

ACCESSOIRES POUR ROUES EN ACIER INOXYDABLE



Illustration 1



Illustration 2

Parce que chaque détail compte : le recouvrement des écrous de roue protège la jante et les écrous de roue contre tout endommagement et met en valeur votre véhicule.

Avantages produit

- Protège la jante et les écrous de roue contre tout endommagement (essieu avant)
- Mise en valeur esthétique et personnalisation du véhicule

Couleur Coloris argent

Matériau Acier inoxydable

VÉHICULE	DÉSIGNATION DE L'ARTICLE	VERSION	IMAGE	RÉFÉRENCE
At4, At3, At2, At1	Recouvrement des écrous de roue en acier inoxydable 17,5" (pour jante acier)	Pour jante acier, 6 trous	Ill. 1	B6 752 0113
Atn, At3, At2, At1	Recouvrement des écrous de roue en acier inoxydable 19,5" (pour jante acier)	Pour jante acier, 8 trous	Ill. 2	B6 752 0114

ACCESSOIRES POUR ROUES EN ACIER INOXYDABLE



Illustration 3



Illustration 4



Illustration 5

VÉHICULE	DÉSIGNATION DE L'ARTICLE	VERSION	COULEUR	IMAGE	RÉFÉRENCE
toutes les séries	Recouvrement des écrous de roue en acier inoxydable 22,5" (pour jante acier)	Pour jante en acier, 10 trous	Argent	Ill. 3	B6 752 0610
toutes les séries	Recouvrement des écrous de roue 22,5" (pour jante acier), peint en noir	Pour jante en acier, 10 trous	Noir	Ill. 4	B6 752 0627
toutes les séries	Recouvrement des écrous de roue en acier inoxydable 22,5" (pour jante alu)	Pour jante aluminium (écrous douilles, 32 mm Ø), 10 trous	Argent	Ill. 3	B6 752 0611
toutes les séries	Recouvrement des écrous de roue en acier inoxydable pour jante alu de 57,15 cm (22,5"), 10 trous	Pour jante aluminium (écrous douilles, 32 mm Ø), 10 trous	Noir	Ill. 4	B6 752 0628
toutes les séries	Recouvrement des écrous de roue pour jante alu de 57,15 cm (22,5"), 10 trous	Pour jante alu de 22,5"	Argent	Ill. 5	B6 752 0612

ACCESSOIRES POUR ROUES EN ACIER INOXYDABLE



Illustration 1



Illustration 2



Illustration 3

Également très en avance à l'arrière : Le pot d'échappement en acier inoxydable de qualité supérieure de l'essieu arrière ajoute un détail remarquable au design dynamique de votre véhicule.

Avantages produit

- Protège l'essieu des saletés
- Valorisation et personnalisation du véhicule

Matériau	Acier inoxydable finition polie
Remarque	Avec une étoile Mercedes estampée

VÉHICULE	DÉSIGNATION DE L'ARTICLE	VERSION	COULEUR	IMAGE	RÉFÉRENCE
toutes les séries	Pot d'échappement d'essieu arrière en acier inoxydable, poli	Pour essieu arrière 57,15 cm (22,5")	Poli	Ill. 1	B6 752 0602
toutes les séries	Pot d'échappement de l'essieu arrière en acier inoxydable, peint en noir, pour couple conique hypoïde HL6/HL8 (seulement pour jante alu)	Pour essieu arrière de 57,15 cm (22,5")	Noir	Ill. 3	B6 752 0626
toutes les séries	Pot d'échappement d'essieu arrière en acier inoxydable, pour couple conique hypoïde HL 6 / HL 8 (jante en acier)	Pour essieu arrière de 57,15 cm (22,5")	Poli	Ill. 1	B6 752 0609
toutes les séries	Pot arrière en acier inoxydable, peint en noir, pour couple conique hypoïde HL6/HL8 (jante acier)	Pour essieu arrière de 57,15 cm (22,5")	Noirs	Ill. 3	B6 752 0634
toutes les séries	Chapeau de moyeu arrière en acier inoxydable pour essieu à réducteurs planétaires latéraux HL 7 (jante aluminium ou acier)	Pour essieu à réducteurs planétaires latéraux HL 7 (jante alu ou jante acier)	Poli	Ill. 2	B6 752 0601
toutes les séries	Chapeau de moyeu arrière en acier inoxydable pour essieu à réducteurs planétaires latéraux HL 7 (jante aluminium ou acier)	Pour essieu à réducteurs planétaires latéraux HL 7 (jante alu ou jante acier)	Noirs	Ill. 3	B6 752 0625

RALLONGE DE VALVE, CONTRÔLEUR DE PRESSION D'AIR

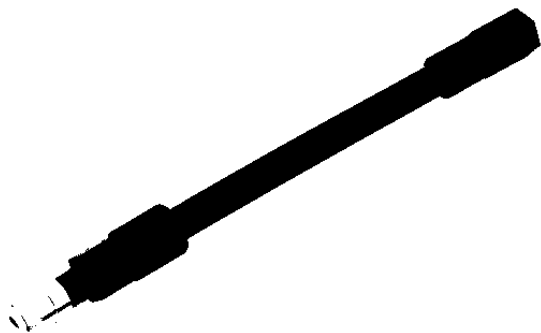

Illustration 1



Illustration 2

Simple, pratique, sûre : rallonge de valve pour le contrôle de la pression des pneus sans démontage de l'enjoliveur de roue. Structure multiépaisseurs pour une sécurité élevée. Disponible en trois tailles.

Avantages produit

- Accessibilité accrue aux valves de pneu pour effectuer un contrôle de la pression des pneus
- Économie de carburant
- Réduction de l'importance des réparations

VÉHICULE	DÉSIGNATION DE L'ARTICLE	IMAGE	RÉFÉRENCE
Toutes les séries	Rallonge de valve 75 mm	Ill. 1	B6 752 0622
Toutes les séries	Rallonge de valve 145 mm	Ill. 1	B6 752 0623
Toutes les séries	Rallonge de valve 185 mm	Ill. 1	B6 752 0624

CONTRÔLEUR DE PRESSION D'AIR

Avantages produit

- Contrôle sans problème de l'air de pression de pneu avec écran bien lisible
- Prévention de surconsommation de carburant due à une pression de pneu trop basse

Caractéristiques techniques	Plage de contrôle de la pression des pneus : env. 0,15-10 bar, écart maximal : +/- 0,07 bar
Caractéristique	Affichage au choix en bar, psi, kPA ou kg/cm ³ , éclairage à LED intégré, arrêt automatique lors de non-utilisation

VÉHICULE	DÉSIGNATION DE L'ARTICLE	IMAGE	RÉFÉRENCE
toutes les séries	Contrôleur de pression d'air, numérique	Ill. 2	A 000 583 36 47

BAVETTES



Une affaire de propreté : la partie arrière de la bavette est dotée d'un profil spécial qui permet de canaliser l'eau pulvérisée et de réduire efficacement la formation de « brouillard de pulvérisation ».

Avantages produit

- Résistant à l'huile, à l'ozone et aux intempéries, haute résistance à l'arrachement

Matériau	Bavette faite d'un mélange caoutchouc de première qualité (qualité 10296/A) avec monogramme « Atego » apposé par vulcanisation, blanc dont la couleur résiste au temps	
Composition de la fourniture	1 pièce chacun	
Montage	Montage simple : bavette de roue arrière avec perçage de fixation, 378 x 250 mm	
VÉHICULE	DÉSIGNATION DE L'ARTICLE	RÉFÉRENCE
At4, At3, At2, At1	Bavette, avant	B6 653 0000
At4, At3, At2, At1	Bavette, arrière	B6 653 0009

CHAÎNES ROTATIVES

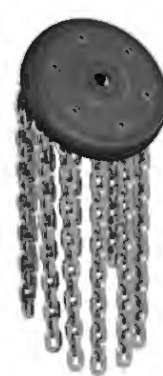
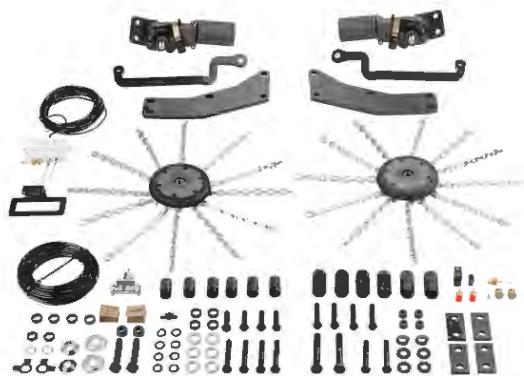

Vous restez ainsi en sécurité dans votre voie, même en cas de neige et de verglas : avec chaînes rotatives pour votre camion.

Avantages produit

- Risque d'accident réduit sur les surfaces lisses et glissantes grâce à une traction des roues motrices améliorée de jusqu'à 30 %
- Enclenchable simplement pendant la marche
- Rentabilité élevée grâce à une longue durée de vie
- Insensibilité aux températures et bonne résistance à l'oxydation

Utilisation Les chaînes rotatives s'enclenchent par pression d'un bouton dans la cabine, au démarrage ou bien pendant la marche (jusqu'à 50 km/h) sur des routes glissantes et verglacées. Elles se désactivent de la même manière et retrouvent leur position initiale. Les chaînes à neige rotatives silencieuses et ménageant les pneus sont solidement suspendues

Remarque Pour les longs trajets, les chaînes rotatives, conçues comme aide au démarrage et à la progression, ne peuvent pas remplacer les chaînes à neige conventionnelles !

VÉHICULE	DÉSIGNATION DE L'ARTICLE	VERSION	RÉFÉRENCE
At4	Chaîne rotative pour Atego 967, à suspension pneumatique	Kit de montage, kit de pignons de chaîne 170/18, appareil de base, 50 kg	B6 758 0950
At4	Chaîne rotative pour 967, suspension à lames	Kit de montage, kit de pignons de chaîne 170/18, appareil de base, 50 kg	B6 758 0951
Ac5, Ac4, An, Ar5, Ar4, At4, Econ	Chaîne rotative, seulement pour les véhicules avec essieu arrière à suspension pneumatique	Kit de montage, kit de pignons de chaîne 190/12, appareil de base, 50 kg	B6 758 0949

CHAÎNES ROTATIVES



Toujours une longueur d'avance sur les pneus : avec les chaînes rotatives pour les journées enneigées. Les chaînes rotatives sont un système d'aide à la traction enclenchable pendant la marche. Elles sont raccordées à l'essieu moteur et au système d'air comprimé du véhicule. Le contacteur installé dans la cabine commande l'application des roues à chaînes contre les flancs intérieurs des pneus de l'essieu moteur au moyen d'un bras pivotant. Les roues motrices du véhicule entraînent alors les roues à chaînes appliquées. La force centrifuge projette les brins de chaîne fixés aux pignons de chaîne sous les roues de l'essieu moteur, ce qui permet une meilleure traction des roues entraînées.

Avantages produit

- Meilleure traction en cas de gadoue, de verglas et de neige

Version	Atego (jusqu'à 15 t) : à partir d'un poids total en charge de 6,5 t avec le type d'essieu arrière HL 2 ou HL 4 à partir d'un poids total en charge de 12 t avec le type d'essieu arrière HL 4, Atego (à partir de 18 t) : à partir d'un poids total en charge de 18 t avec le type d'essieu arrière HL 6, HL 7 et HL 8
---------	------------------------------------------------------------------------------------------------------------------------------------------------------------------------------------------------------------------------------------------------------------------------------------------------------------------------

VÉHICULE	DÉSIGNATION DE L'ARTICLE	RÉFÉRENCE
At2, At1	Chaîne rotative, à partir 6,5 t suspension à lames pour essieu HL2, à partir de 215/75 R 17,5	B6 758 0932
At2, At1	Chaîne rotative, à partir 6,5 t suspension pneumatique pour essieu HL2 et essieu HL4, à partir de 215/75 R 17,5	B6 758 0933
Ax2, Ax1	Chaîne rotative, à suspension pneumatique pour 4 x 2, 6 x 2/2 ou 315/70 R 22,5	B6 758 0943
Ac3, Ac2, Ac1, At2, At1	Chaînes rotatives, suspension à lames pour 4 x 2, 4 x 2, 315/70 R 22,5	B6 758 0946

PIGNON DE CHAÎNE POUR REMPLACEMENT

VERSION	RÉFÉRENCE
Grande roue à chaînes, 195 mm, gauche et droite	B6 758 0901
Petit pignon de chaîne, 160 mm, gauche et droite	B6 758 0903

RACLETTE À VITRE AVEC MANCHE TÉLESCOPIQUE



Propreté : raclette à vitre composé d'une éponge nettoyante et d'un racleur pour un nettoyage de vitre rapide et facile de votre camion. Raclage sans faire de rayures grâce à la lèvre d'étanchéité éprouvée et au rail en aluminium. Avec manche télescopique en aluminium spécialement conçu pour les vitres latérales hautes et de grandes dimensions.

Avantages produit

- Nettoyage rapide et facile des vitres même en hauteur
- La bande en caoutchouc enlève les gouttes d'eau des fenêtres et d'autres surfaces de manière efficace

Matériau	Manche en aluminium, éponge de nettoyage en caoutchouc naturel
Mesures/dimensions	Longueur de 70 à 125 cm réglable en continu, largeur : 25 cm
Informations complémentaires	Made in Germany

VÉHICULE	VERSION	RÉFÉRENCE
Toutes les séries	Raclette à vitre avec manche télescopique	B6 753 0143

LOCKABLE FILLER CAPS



Illustration 1



Illustration 2

Protection augmentée : le bouchon de réservoir verrouillable mène la vie dure aux voleurs de carburants. Manipulation simple et confortable grâce à un système à clé unique pour le réservoir de carburant.

Avantages produit

- Utilisation simple et conviviale grâce au système à 1 clé du réservoir de carburant
- Protection parfaite : le bouchon de réservoir verrouillable rend la vie difficile aux voleurs de carburant

Composition de la fourniture Bouchon de réservoir d'AdBlue® livré avec deux clés marquées de couleur

Remarque Code de postéquipement K5M

VÉHICULE	DÉSIGNATION DE L'ARTICLE	IMAGE	RÉFÉRENCE
AcL, AcF, Ac5, Ac4, Ac3, Ac2, Ac1, An, Ar5, Ar4, At4, At3, At2, At1, Ax3, Ax2, Ax1	Bouchon de réservoir verrouillable pour AdBlue®	Ill. 1	A 000 470 44 05
AcL, AcF, Ac5, Ac4, Ar5, Ar4	Bouchon de réservoir verrouillable pour diesel	Ill. 2	A 000 470 79 05
Ac3, Ac2, Ac1, At4, At3, At2, At1, Ax3, Ax2, Ax1	Bouchon de réservoir verrouillable pour diesel	Ill. 2	A 000 470 50 05

LOCKABLE FILLER CAPS

Le bouchon de réservoir diesel est fourni sans barillet de serrure. Le barillet et sa clé doivent être commandés séparément (avec fermeture du véhicule ou fermeture quelconque).

Avantages produit

- Protège le contenu du réservoir contre le vol
- Manipulation simple et confortable grâce au système à 1 clé du réservoir de carburant

VÉHICULE	DÉSIGNATION DE L'ARTICLE	RÉFÉRENCE
AcL, AcF, Ac5, Ac4, Ac3, An, Ar	Barillet de serrure pour fermeture du véhicule	A 000 760 36 05
AcL, AcF, Ac5, Ac4, Ac3, An, Ar	Barillet de serrure pour fermeture quelconque	A 000 760 43 05

TÉMOIN D'ALERTE

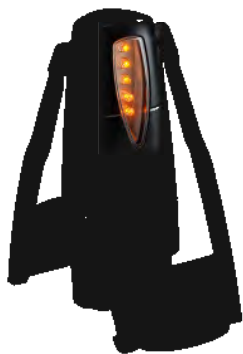

Le bouchon de réservoir diesel est fourni sans barillet de serrure. Le cylindre et sa clé doivent être commandés séparément (avec fermeture du véhicule ou fermeture quelconque). Etre bien visible pour plus de sécurité : la lampe clignotante de présignalisation réglementaire dans certain pays permet de sécuriser davantage le lieu de l'accident et les véhicules immobilisés.

Avantages produit

- Répond aux dispositions légales
- Sécurité routière accrue par une signalisation claire du danger et donc protection du conducteur, du véhicule, du chargement ainsi que des autres usagers de la route

Caractéristique	Feu clignotant jaune pour sécuriser la zone dangereuse et lumière blanche continue pour effectuer des travaux sur le véhicule dans l'obscurité
Poids	0,625 kg

VÉHICULE	DÉSIGNATION DE L'ARTICLE	RÉFÉRENCE
Toutes les séries	Lampe clignotante de présignalisation (code S8D)	A 628 583 01 53

CACHE POUR PASSAGE DE ROUE ET MOTEUR

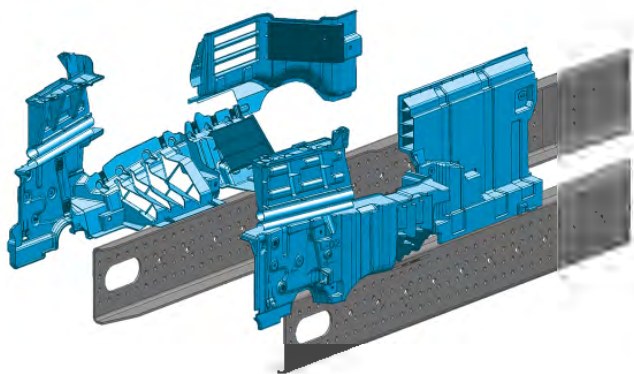

Une affaire qui roule – le cache pour le passage de roue (code POQ) est fixé sur le cadre de châssis et protège encore mieux le moteur et les pièces rapportées contre les dommages et la saleté. Ce postéquipement se destine en particulier aux véhicules évoluant sur des terrains difficiles ou sur des chantiers de construction, mais aussi à ceux qui circulent sur la voie publique.

Avantages produit

- Le cache protège le moteur et les composants avoisinants contre les dommages dus aux impacts de gravillons et à l'encrassement
- Réduction des coûts d'entretien
- Valeur résiduelle supérieure grâce à la préservation de la valeur du moteur

Composition de la fourniture Cadre-échelle non compris dans le volume de pièces

VÉHICULE	DÉSIGNATION DE L'ARTICLE	REMARQUE	RÉFÉRENCE
Ac5, Ac4	Pour les véhicules avec cabine, hauteur d'assise de 765 mm (code F2P), cabine profonde (code F1R)	Pas en liaison avec des corps de déflexion d'air ou des déflecteurs latéraux (code F5A ou F5B ou F5C ou F5D ou F5E ou F5H ou F5I)	A 961 520 88 23
Ac5, Ac4	Pour les véhicules avec cabine, hauteur d'assise de 765 mm (code F2P), cabine profonde (code F1R)	Seulement en liaison avec des corps de déflexion d'air ou des déflecteurs latéraux (code F5A ou F5B ou F5C ou F5D ou F5E ou F5H ou F5I)	A 961 520 89 23
Ac5, Ac4	Pour les véhicules avec cabine, hauteur d'assise de 600 mm (code F2N), cabine profonde (code F1R)	Non compatible avec les conduits d'air et les déflecteurs latéraux (code F5A ou F5B ou F5C ou F5D ou F5E ou F5H ou F5I)	A 961 520 90 23
Ac5, Ac4	Pour les véhicules avec cabine, hauteur d'assise de 600 mm (code F2N), cabine profonde (code F1R)	Seulement en liaison avec des corps de déflexion d'air ou des déflecteurs latéraux (code F5A ou F5B ou F5C ou F5D ou F5E ou F5H ou F5I)	A 961 520 91 23

TÔLE PARE-CHALEUR POUR MODULE DE GAZ D'ÉCHAPPEMENT



La face frontale du module de gaz d'échappement pour le moteur 47X peut être montée en postéquipement avec une tôle pare-chalear à un prix avantageux. Elle permet de réduire efficacement l'encrassement des composants électroniques du module notamment sur les chantiers et véhicules dotés d'un espace pour béquilles de grue (C7Q, JC7Q).

Avantages produit

- Permet de réduire efficacement l'encrassement et l'endommagement des composants électroniques du module de gaz d'échappement
- Protège efficacement les composants électroniques du module de gaz d'échappement contre l'encrassement et l'endommagement sur les véhicules dotés d'un espace libre destiné aux béquilles pour grue (Code C7Q, JC7Q)

Montage	Le montage se réalise aux points de fixation présents au niveau du module de gaz d'échappement
Matériau	Acier inoxydable de première qualité

VÉHICULE	DÉSIGNATION DE L'ARTICLE	RÉFÉRENCE
Ac4, An, Ar4	Postéquipement : tôle pare-chalear pour module de gaz d'échappement (code C7Q, JC7Q)	B6 684 8600
Ac5, Ar5	Postéquipement : tôle pare-chalear pour module de gaz d'échappement (code C7Q, JC7Q), seulement en liaison avec le module de gaz d'échappement (code U2G)	B6 684 8602

LA PARTIE ÉLECTRIQUE/LA PARTIE ÉLECTRONIQUE.



ÉMETTEUR-RÉCEPTEUR RADIO CB UNIVERSEL



Émetteur-récepteur radio CB avec fonction VOX pour une utilisation mains libres.

Avantages produit

- Fonctionnalité VOX pour parler sans microphone
- Super VOX (envoi commandé par la voix) commutable
- 40 canaux FM
- Prise pour haut-parleur externe (3,5 mm)
- LCD multifonction XL avec 7 couleurs d'arrière-plan
- limiteur automatique de parasites
- Prise microphone à 6 broches

VÉHICULE	DÉSIGNATION DE L'ARTICLE	RÉFÉRENCE
Toutes les séries	Émetteur-récepteur radio CB avec fonction VOX, 12/24 volts	B6 683 0072

Microphone avec fonction VOX pour le mode mains libre pour appareils radio CB avec raccord à 4 broches.

Avantages produit

- Pour tous les émetteurs-récepteurs MB-CB sans fonction VOX avec prise microphone 6 pôles (sauf stabo xm5003e)
- Compensation active des bruits de roulement
- Touche Mode pour activation/désactivation de la fonction VOX
- Sensibilité VOX réglable (4 niveaux)
- Temporisation VOX réglable (4 niveaux)
- Câble de raccordement de 50 cm avec fiche à 6 broches

Remarque Pour le postéquipement de la fonction VOX (mains libres) sur tous les appareils radio CB plus anciens avec un raccord à 6 broches pour le microphone

VÉHICULE	DÉSIGNATION DE L'ARTICLE	RÉFÉRENCE
Toutes les séries	Microphone fonction VOX pour le mode mains libres pour appareils radio CB avec raccord à 6 broches	B6 683 0075
Toutes les séries	Microphone fonction VOX pour le mode mains libres pour appareils radio CB avec raccord à 4 broches	B6 683 0055
Toutes les séries	Microphone fonction VOX pour le mode mains libres pour appareils radio CB avec raccord à 6 broches	B6 683 0056

ANTENNES



Illustration 1

Les antennes et leurs accessoires pour votre camion vous assurent une réception toujours optimale. Votre partenaire Mercedes-Benz Trucks se fera un plaisir de vous conseiller.

VÉHICULE	DÉSIGNATION DE L'ARTICLE	IMAGE	RÉFÉRENCE
AcL, AcF, Ac5, Ac4, An, Ar	Pied d'antenne AM/FM 20°	-	A 002 827 03 01
AcL, AcF, Ac5, Ac4, An, Ar	Pied d'antenne AM/FM/FZV433MHz/téléphone 20°	-	A 002 827 05 01
AcL, AcF, Ac5, Ac4, An, Ar	Pied d'antenne radio CB 6°	-	A 002 827 07 01
AcL, AcF, Ac5, Ac4, An, Ar	Pied d'antenne radio CB 20°	-	A 002 827 08 01
AcL, AcF, Ac5, Ac4, An, Ar	Fouet d'antenne 280 mm, autoradio/téléphone 20°	-	A 002 827 06 01
AcL, AcF, Ac5, Ac4, An, Ar	Fouet d'antenne 435 mm, radio CB 6°/20°	-	A 002 827 09 01
At4	Fouet d'antenne raccourci AM/FM, 234 mm, pour superstructure Thermoking	Ill. 1	B6 782 1320
AcL, AcF, Ac5, Ac4	Fouet d'antenne raccourci AM/FM, 234 mm, pour transporteur de voitures	Ill. 1	B6 782 1321
Ac3, At3, At2, At1, Ax3, Ax2, Ax1	Ensemble antenne autoradio 60° téléphone, longueur de fil : 1150 mm	Ill. 1	A 003 820 22 75
At3, At2, Ax3, Ax2	Ensemble antenne radio 60° téléphone, longueur de fil : 2050 mm	Ill. 1	A 003 820 23 75
Ac3, At3, At2, At1, Ax3, Ax2, Ax1	Ensemble antenne pour radio CB 10° 450 mm, longueur de fil : 3 500 mm	Ill. 1	A 003 820 24 75
Ac3, At3, At2, At1, Ax3, Ax2, Ax1	Ensemble antenne pour radio CB 60° 450 mm, longueur de fil 3500 mm	Ill. 1	A 003 820 25 75
Ac3, At3, At2, At1, Ax3, Ax2, Ax1	Antenne GSM/GPS FleetBoard/navigation, longueur de fil 1450 mm	Ill. 1	A 002 827 20 01
Ac3, Ac2, Ac1, At1, Ax1	Antenne bi-bande réseau D/E	-	B6 682 8572

CÂBLE D'ADAPTATEUR ET ADAPTATEUR



Illustration 1

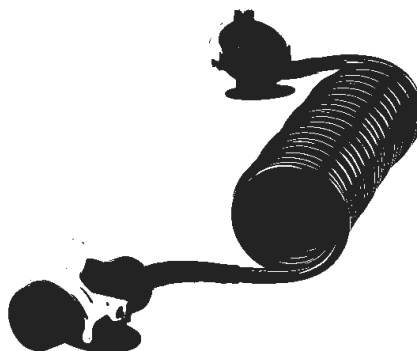

Illustration 2

Assure une liaison électrique fiable entre le véhicule tracteur et la remorque ou semi-remorque. La prise assure notamment l'alimentation électrique de l'éclairage, des feux arrière ou des feux stop.

Avantages produit

- Liaison électrique fiable entre le véhicule tracteur et la remorque ou semi-remorque

Longueur 450 cm

VÉHICULE	DÉSIGNATION DE L'ARTICLE	IMAGE	RÉFÉRENCE
Toutes les séries	Prise de remorque 24 volts, 15 pôles	Ill. 1	A 000 540 79 39
Toutes les séries	Prise de remorque 24 volts, 7 pôles	Ill. 2	A 000 540 87 39

CÂBLE D'ADAPTATEUR ET ADAPTATEUR



Illustration 1



Illustration 2

L'adaptateur avec fiche 15 pôles et sortie sur deux prises 7 pôles assure l'alimentation électrique entre le véhicule motorisé/le tracteur de semi-remorque et les modèles de remorques/semi-remorques plus anciens. Le branchement ultérieur de la fiche 15 pôles s'effectue sur la prise de remorque du véhicule motorisé. Sur les tracteurs de semi-remorque, le raccord se trouve sur le support d'appareils.

Avantages produit

- Suppression d'un rééquipement compliqué et coûteux d'anciennes remorques/semi-remorques sur un système électrique de 24 V

Adaptateur Fiche 15 pôles (V-ADR) (connecteur) selon ISO 12098 (24 V), prise 7 pôles selon ISO 1185 (24 V, normale, noire) et ISO 3731 (24 V, supplémentaire, blanche)

Usage De la prise (ISO 12098) du véhicule tracteur à respectivement une fiche (ISO 1185 et ISO 3731) sur la remorque/semi-remorque

VÉHICULE	DÉSIGNATION DE L'ARTICLE	IMAGE	RÉFÉRENCE
toutes les séries	Adaptateur 24 V, 15 sur 2 x 7 pôles, avec câble spiralé (code E6E)	Ill. 1	A 000 545 67 84

Câble adaptateur et adaptateur pour l'alimentation électrique entre le tracteur de semi-remorque et la remorque ou la semi-remorque.

Avantages produit

- Contacts à lamelles de première qualité avec raccord à sertir
- Montage simple et intelligent
- Sécurité des contacts et étanchéité à l'eau

VÉHICULE	DÉSIGNATION DE L'ARTICLE	IMAGE	RÉFÉRENCE
toutes les séries	Adaptateur compact 24 V, 15 sur 2 x 7 pôles, sans câble	Ill. 2	B6 753 0152

CÂBLE DE DÉMARRAGE



Redémarrer en toute sécurité : câble de démarrage avec circuit de protection intégré pour supprimer les pointes de tension inductive et quatre pinces angulaires complètement isolées dans une poche pratique.

Avantages produit

- Avec circuit de protection intégré pour supprimer les pics de tension inductive, ainsi que fiches et raccords étanches
- Câbles plats résistants vulcanisés anti-arrachement, formation d'étincelles limitée, conformes à la norme DIN 72 553, fiches et coupleurs traités par vulcanisation et étanches à l'eau

Caractéristiques techniques 24 V, jusqu'à 1000 A, section de câble 50 mm², longueur 5 m

VÉHICULE	DÉSIGNATION DE L'ARTICLE	RÉFÉRENCE
Toutes les séries	Câble de démarrage, 24 V	B6 753 0150

PRISE ET FICHE DE COURANT DE PUISSANCE



Raccordement en toute sécurité : connecteur et prise de courant de puissance pour l'alimentation sécurisée d'appareils à forte consommation électrique (p. ex. une cafetière ou une bouilloire électrique). Convient à une consommation de courant de 25 ampères maxi.

Avantages produit

- Parfait maintien de la fiche ; protégé contre les courts-circuits
- Liaison sûre aussi bien magnétique que mécanique, le courant ne circule que si la liaison mécanique est fermée
- profondeur de montage inférieure de 50 % à celle d'une prise standard

Caractéristiques techniques Fils de 2,5 mm² rouge et marron gainés, fusible volant de 25 ampères

Version (MagCode) Power Port Pro 24 V (connexion : fiche plate 6,3 mm), (MagCode) Power Clip Pro 24 V (connexion : raccord vissé)

VÉHICULE	DÉSIGNATION DE L'ARTICLE	RÉFÉRENCE
AcL, AcF, Ac5, Ac4, Ac3, Ac2, Ac1, An, Ar	Prise de courant de puissance	B6 753 0126
AcL, AcF, Ac5, Ac4, Ac3, Ac2, Ac1, An, Ar	Connecteur de puissance	B6 753 0129

CÂBLE PROLONGATEUR USB



Illustration 1

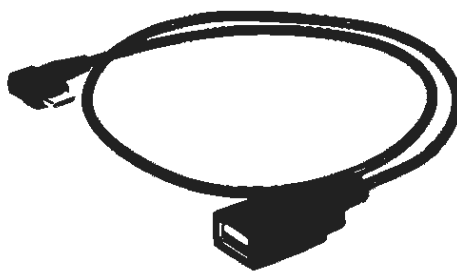

Illustration 2

Musique à la carte : rallonge pour le branchement d'appareils USB externes (lecteur MP3, clé USB, etc.) à l'autoradio de l'Actros, de l'Antos et de l'Arocs (en liaison avec le code J2A - J2E).

Avantages produit

- Développé spécialement pour les autoradios Mercedes-Benz

VÉHICULE	DÉSIGNATION DE L'ARTICLE	VERSION	LONGUEUR	IMAGE	RÉFÉRENCE
Ac4, An, Ar4	Rallonge USB	Prise USB A, fiche mini-USB	65 cm	Ill. 1	B6 753 0172

Musique à la carte : rallonge pour le branchement d'appareils USB externes (lecteur MP3, clé USB, etc.) à l'autoradio de l'Actros, de l'Antos et de l'Arocs (en liaison avec le code J6B ou J6C).

Avantages produit

- Développé spécialement pour les autoradios Mercedes-Benz

VÉHICULE	DÉSIGNATION DE L'ARTICLE	VERSION	LONGUEUR	IMAGE	RÉFÉRENCE
AcL, AcF, Ac5, Ar5	Câble prolongateur/adaptateur USB	Prise USB A, fiche mini-USB	50 cm	Ill. 2	B6 753 0175

KIT ADAPTATEUR AUDIO/VIDÉO



Illustration 1

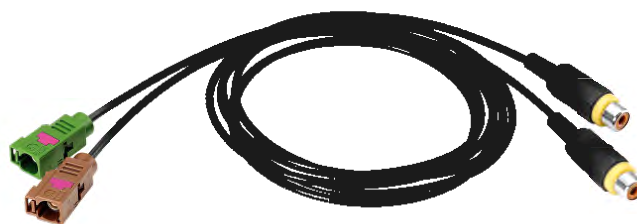

Illustration 2

Connexion parfaite pour un excellent divertissement : le kit adaptateur audio comprend un câble prolongateur pour le raccordement externe d'appareils vidéo comme un lecteur DVD à l'autoradio.

Avantages produit

- Les adaptateurs ont été spécialement développés pour les autoradios Mercedes-Benz Trucks

VÉHICULE	DÉSIGNATION DE L'ARTICLE	VERSION	IMAGE	RÉFÉRENCE
Ac4, An, Ar4	Kit adaptateur audio	Adaptateur Line-in et adaptateur Mute/fiche ISO et couplages Cinch ; pour l'émission de son d'appareils externes par l'intermédiaire des haut-parleurs de bord et Mute pour la mise en sourdine ; convient à la TV, la navigation (annonces), dispositif mains libres externe etc. (en combinaison avec le code J2A-J2E)	Ill. 1	B6 753 0173

Connexion parfaite pour un divertissement optimal : le kit adaptateur vidéo comprend un câble prolongateur pour le raccordement externe d'appareils vidéo comme un lecteur DVD à l'autoradio. Également adapté pour raccorder la caméra de recul.

Avantages produit

- Les adaptateurs ont été spécialement développés pour les autoradios Mercedes-Benz
- Également adapté pour raccorder la caméra de recul

VÉHICULE	DÉSIGNATION DE L'ARTICLE	VERSION	IMAGE	RÉFÉRENCE
Ac4, An, Ar4	Kit adaptateur vidéo	Boîtier de prises coaxiales FAKRA code F (marron) et code E (vert) ; couplage Cinch, noir et jaune/Video-in et -out ; pour le raccordement d'appareils vidéo externes ; convient aux Playstations, Wii, caméras vidéo, TV etc. (en combinaison avec le code J2D)	Ill. 2	B6 753 0174

ADAPTATEUR HF GSM/GPS

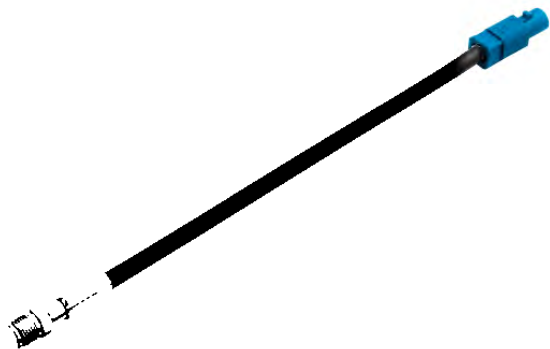

Illustration 1



Illustration 2

La solution idéale pour connecter de nouvelles antennes : adaptateur HF pour le branchement d'antennes de type FAKRA au connecteur FME du compartiment électrique (code EV5).

VÉHICULE	DÉSIGNATION DE L'ARTICLE	REMARQUE	IMAGE	RÉFÉRENCE
Ac3, Sc2, Ac1, At1, Ax1	Adaptateur HF GSM pour FleetBoard	Codage FAKRA, c'est-à-dire compatible avec d'autres appareils (p. ex. radio à ressources partagées, GPS, fax, téléphone)	Ill. 1	B6 782 1132
Ac3, Ac2, Ac,1 At1, Ax1	Adaptateur HF GPS pour FleetBoard	Codage FAKRA, c'est-à-dire compatible avec d'autres appareils (par ex. radio à ressources partagées, GPS, fax, téléphone)	Ill. 1	B6 782 1133
Ac3, At2, Ax2	Adaptateur HF GSM	Codage FAKRA, c'est-à-dire compatible avec d'autres appareils (p. ex. radio à ressources partagées, GPS, fax, téléphone)	Ill. 1	B6 782 1264

Modulable : adaptateur de réduction de tension pour le fonctionnement de remorques de 12 volts à partir d'un réseau de bord de 24 volts, utilisable en adaptateur court.

Avantages produit

- Compatible avec les appareils de contrôle des ampoules
- Remise automatique à l'état initial en cas de surintensité de courant/température trop élevée
- Assure le bon fonctionnement du module d'information ABS

VÉHICULE	DÉSIGNATION DE L'ARTICLE	REMARQUE	USAGE	IMAGE	RÉFÉRENCE
toutes les séries	Adaptateur transformateur	Seulement pour ampoules incandescentes	De 15 pôles 24 V à 13 pôles 12 V	Ill. 2	B6 753 0167

PROGRAMMES DE CONDUITE

Programme de conduite « economy » (G0U)



Conçu pour l'utilisation sur route en transport long-courrier, le programme de conduite « economy » favorise un style de conduite très économe et agréable. Lorsque le programme est activé, le conducteur peut augmenter la vitesse maximale de 85 km/h jusqu'à 90 km/h par simple actionnement de la pédale d'accélérateur et réagir ainsi de façon adaptée à la situation routière actuelle. Lorsque le conducteur relâche la pédale d'accélérateur, le système rétablit automatiquement la vitesse pré réglée du Tempomat, par exemple 85 km/h. Veuillez respecter les vitesses maximales spécifiques aux pays.

Avantages produit

- Soutien d'un mode de conduite extrêmement économe en carburant et en matériel
- Réduit les interventions du conducteur grâce aux fonctions automatisées de débrayage, de passage des rapports et d'embrayage
- Réduction des frais de maintenance et d'exploitation, ménagement de la chaîne cinématique complète grâce à des opérations d'embrayage/de débrayage et de passage des rapports optimisées
- Permet de réagir en fonction des besoins aux conditions de circulation actuelles en augmentant la vitesse maximale jusqu'à 90 km/h via la pédale d'accélérateur (dans la mesure où les vitesses maximales spécifiques au pays le permettent)

Caractéristique La vitesse maximale est limitée à 85 km/h (lorsque le Tempomat est actif), la fonction kickdown supprimée et le mode EcoRoll activé en permanence

Remarque Veuillez respecter les vitesses maximales spécifiques aux pays

Validité Le programme de conduite est optimisé pour une utilisation avec un poids total du véhicule de 44 t au maximum

VÉHICULE	DÉSIGNATION DE L'ARTICLE	REMARQUE	RÉFÉRENCE
Ac4, Ar, An, At4	Support de données en postéquipement du programme de conduite « economy » (G0U)	Du code G0Z au code G0U et inversement, du code G0U au code G0V et inversement, du code G0Z au code G0U et inversement	A 000 827 64 59

PROGRAMMES DE CONDUITE

Programme de conduite « fire-service » (GOX)



Le programme de conduite « fire-service » est conçu pour les interventions de sapeurs-pompiers et soutient l'accélération et la dynamique du véhicule.

Avantages produit

- Programme de conduite toujours dynamique, adapté aux besoins des sapeurs-pompiers, avec utilisation de toute la puissance du moteur et du couple sans tenir compte de la consommation de carburant
- En cas de besoin, il assiste un style de conduite économe lorsque le programme standard est sélectionné via le menu
- Réduction des interventions du conducteur grâce aux fonctions automatisées de débrayage, de passage des rapports et d'embrayage
- Réduction des frais de maintenance et d'exploitation, ménagement de la chaîne cinématique complète grâce à des opérations d'embrayage/de débrayage et de passage des rapports optimisées

Caractéristique La sélection du point de passage des rapports, le dynamisme de la commande de boîte, le comportement au démarrage et le dynamisme de l'effort au démarrage font place, dans chaque situation de conduite, à l'obtention d'une force motrice dynamique maximale. Par conséquent, les directives relatives aux performances pour les véhicules d'incendie de la norme EN 1846-2 sont respectées

Validité Les équipements connus comme le mode manuel et Eco-Roll, etc. sont toujours disponibles, mais doivent être activés via le menu en cas de besoin. Le programme de conduite est optimisé pour une utilisation avec un poids total du véhicule de 44 t au maximum

VÉHICULE	DÉSIGNATION DE L'ARTICLE	REMARQUE	RÉFÉRENCE
Ac4, An, Ar, At4	Support de données postéquipement du programme de conduite « fire-service » (code GOX)	Des fonctions spéciales qui sont nécessaires pour les véhicules d'extinction pour aérodromes ne sont pas disponibles. Le programme de conduite n'était pas disponible pour les séries actuelles	A 000 827 70 59

PROGRAMMES DE CONDUITE

Programme de conduite « fleet » (GOZ)



Le programme de conduite « fleet » est une variante économisant du carburant de Mercedes PowerShift qui a été développée pour les clients de flottes dans le transport long courrier. Cette variante dispose uniquement du mode de commande Economy et est limitée à une vitesse maximale de 85 km/h.

Avantages produit

- Réduction de la consommation de carburant par suppression de modes à forte consommation
- Assistance du conducteur en vue d'une conduite économe

Caractéristique	La vitesse maximale est limitée à 85 km/h, avec le TEMPOMAT activé
Remarque	Veuillez respecter les vitesses maximales spécifiques aux pays

VÉHICULE	DÉSIGNATION DE L'ARTICLE	REMARQUE	RÉFÉRENCE
Ac4, An, Ar, At4	Support de données postéquipement du programme de conduite « fleet » (GOZ)	Le niveau d'économies de carburant dépend grandement de l'utilisation souhaitée, de la topographie et du style de conduite. Le bouton de sélection de programme de conduite sur le levier de commande de direction droit est sans fonction	A 000 827 66 59

PROGRAMMES DE CONDUITE

Programme de conduite « heavy » (G0Y)

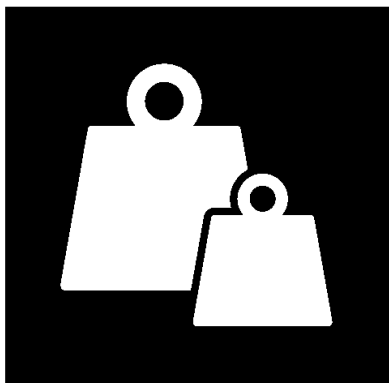

Le programme de conduite « heavy » est exclusivement disponible pour véhicules de transport de charges lourdes. Il est un complément fonctionnel pour un mode de conduite standard et de série et supporte par pression sur le bouton, un style de conduite plus musclé.

Avantages produit

- Adaptation sur mesure du programme de conduite pour une utilisation optimisée, avec deux modes qui favorisent à la fois un style de conduite économe et musclé
- Réduction des interventions du conducteur grâce aux fonctions automatisées de débrayage, de passage des rapports et d'embrayage
- Réduction des frais de maintenance et d'exploitation, ménagement de la chaîne cinématique complète grâce à des opérations d'embrayage/de débrayage et de passage des rapports optimisées

Caractéristique Par rapport au mode standard, le régime moteur est augmenté de 100 1/min pour tous les passages de rapport et toute la puissance du moteur est utilisée

Validité Le programme de conduite « heavy » est exclusivement disponible pour véhicules de transport de charges lourdes

VÉHICULE	DÉSIGNATION DE L'ARTICLE	REMARQUE	RÉFÉRENCE
Ar4	Support de données en postéquipement du programme de conduite « heavy » (code G0Y)	Les équipements connus comme le mode manuel et le mode dégagement sont toujours disponibles. Le programme de conduite est optimisé pour une utilisation avec un poids total du véhicule de 250 t au maximum	A 000 827 74 59

PROGRAMMES DE CONDUITE

Programme de conduite « municipal » (G0S)



Les modes de conduite standard et automatisation spéciale sont disponibles pour le programme de conduite « municipal ». Le mode de conduite « municipal » comprend les adaptations suivantes : rapport de démarrage paramétré pour la collecte : départ usine 2e rapport, EcoRoll, rapport lent et avertissement de surcharge de l'embrayage sont désactivés.

Avantages produit

- Rapport de démarrage paramétré défini pour collecte
- EcoRoll désactivé
- Rapport lent désactivé
- Avertissement de surcharge de l'embrayage désactivé
- Le programme de conduite est adapté départ usine aux besoins de la branche de la collecte et de l'élimination des déchets

VÉHICULE	DÉSIGNATION DE L'ARTICLE	REMARQUE	RÉFÉRENCE
Ac4, An, Ar, At4	Support de données postéquipement programme de conduite « municipal » (code G0S)	Condition : code G5G (Mercedes PowerShift 3)	A 000 827 68 59

PROGRAMMES DE CONDUITE

Programme de conduite « offroad » (GOW)

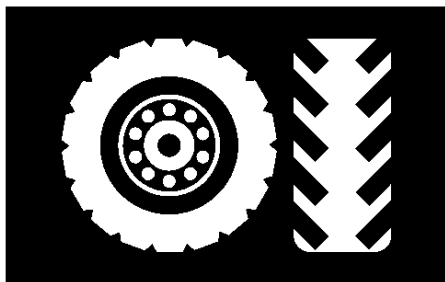

Le programme de conduite « offroad » activé en permanence est un complément fonctionnel du mode de conduite standard (de série) pour l'Arocs. Il peut être désactivé par la sélection du mode standard. Ce programme de conduite est spécialement conçu pour l'utilisation hors route et favorise, sur pression d'un bouton, un style de conduite très musclé.

Avantages produit

- Démarrage aisé sans actionnement de la pédale d'accélérateur, même en côte grâce à la fonction extra-lent
- Transposition optimisée de la force grâce à des passages de rapports réduits et moins d'interruptions de la force de traction en raison de l'augmentation du régime de 100 tr/min
- Réduction des frais de maintenance et d'exploitation, ménagement de la chaîne cinématique complète grâce à des opérations d'embrayage/de débrayage et de passage des rapports optimisées
- Adaptation sur mesure du programme de conduite pour une utilisation optimisée, avec deux modes qui favorisent à la fois un style de conduite économe et musclé
- Optimisation des opérations, par ex. sur les chantiers d'autoroute, grâce à un recul rapide au moyen de quatre marches arrière
- Manoeuvres optimisées grâce à la fonction rapport lent
- Sécurité de conduite accrue en descente grâce à la détection du mode poussée par un capteur d'inclinaison et suppression de la montée des rapports dans les descentes
- Transmission de force maximale lors de l'utilisation des superstructures (benne, etc.)

Caractéristique Fonction rapport lent permettant un démarrage en côte sans actionnement de l'accélérateur ainsi que des manoeuvres précises, augmentation du régime de 100 1/min par rapport au mode standard pour éviter des passages de rapports et par conséquent des interruptions de la force de traction, détection du mode poussée par capteur d'inclinaison avec suppression de la montée des rapports dans les descentes, mode de dégagement avec débrayage automatique pour libérer le véhicule bloqué, transmission de force maximale lors de l'utilisation des superstructures (benne, etc.), manoeuvres optimisées grâce à la fonction rapport lent et recul rapide au moyen de quatre marches arrière

Validité Les équipements connus comme le mode manuel sont toujours disponibles. Le programme de conduite est optimisé pour une utilisation avec un poids total du véhicule de 120 t au maximum

VÉHICULE	DÉSIGNATION DE L'ARTICLE	REMARQUE	RÉFÉRENCE
Ar4	Support de données en postéquipement du programme de conduite « offroad » (GOW)	Condition : code G5G (Mercedes PowerShift 3)	A 000 827 67 59

PROGRAMMES DE CONDUITE

Programme de conduite « power » (GOV)

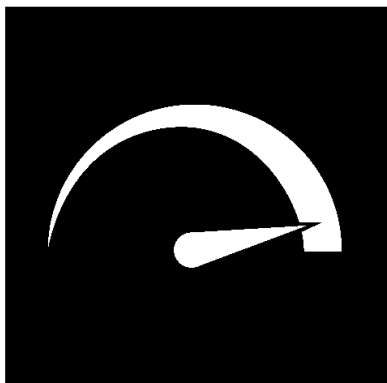

Conçu pour l'utilisation sur route en transport long-courrier, le programme de conduite « power » favorise un style de conduite très agile.

Avantages produit

- Adaptation sur mesure du programme de conduite pour une utilisation optimisée, avec deux modes qui favorisent à la fois une conduite économe et agile
- Réduction des interventions du conducteur grâce aux fonctions automatisées de débrayage, de passage des rapports et d'embrayage
- Réduction des frais de maintenance et d'exploitation, ménagement de la chaîne cinématique complète grâce à des opérations d'embrayage/de débrayage et de passage des rapports optimisées

Caractéristique Le régime des passages de rapport est augmenté de 100 1/Min en comparaison au mode standard.

Validité Le programme de conduite est optimisé pour une utilisation avec un poids total du véhicule de 150 t au maximum

VÉHICULE	DÉSIGNATION DE L'ARTICLE	REMARQUE	RÉFÉRENCE
Ac4, An, Ar, At4	Support de données postéquipement du programme de conduite « power » (code GOV)	Condition : code G5G (Mercedes PowerShift 3)	A 000 827 65 59

DONNÉES DE PARAMÉTRAGE SPÉCIFIQUES AU VÉHICULE

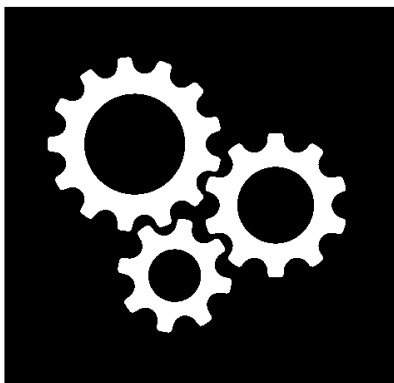

Toutes les demandes des clients trouvent réponse : Grâce à un processus récemment développé, il est possible de proposer au client presque tous les rééquipements et postéquipements qui incluent des données de paramétrage spécifiques au véhicule.

Avantages produit

- Excellente rentabilité/efficacité
- Offre d'assistance pour garantir la conformité aux exigences légales existantes
- Plus de confort
- Maintien et augmentation de la valeur de votre camion
- Sécurité maximale en circulation routière

POSTÉQUIPEMENTS

VÉHICULE	DÉSIGNATION DE L'ARTICLE	REMARQUE	RÉFÉRENCE
Ac4, An, Ar, At4, Eco	Postéquipement paramètres	Pour pouvoir faire au client une offre spécifique au véhicule, le revendeur doit établir un ticket XSF qui contient le FIN et le code postéquipement souhaité. Ensuite, le revendeur reçoit dans les 72 heures un récapitulatif pour les données de paramétrage et une liste des pièces nécessaires.	A 000 827 75 59

INTERFACE FMS (SYSTÈME DE GESTION DE FLOTTE)



L'interface standardisée est un port de communication électronique destiné aux systèmes de gestion de flotte de différents fabricants. Par le biais de cette interface, les données CAN internes au véhicule sont traduites au format normé SAE J1939 et transmises au système correspondant. Les contenus de données de l'interface sont exactement définis et convenus entre les fabricants. De ce fait, différents systèmes de gestion de flotte peuvent utiliser les données des véhicules déterminées des constructeurs mentionnés, sans problème et indépendamment de la marque.

Avantages produit

- L'interface standardisée simplifie l'utilisation et le client bénéficie d'une offre de prestations étendue des systèmes de gestion de flotte
- Moins de frais, car il n'est pas nécessaire d'intervenir dans l'électronique du véhicule ou d'effectuer un nouveau paramétrage
- Fonctionnalité élevée et processus techniques simplifiés grâce à l'utilisation d'un système de gestion de flotte unique pour un parc de véhicules mixte

Caractéristique Selon la version de véhicule, il est possible d'appeler au maximum les données suivantes : état du TEMPOMAT, de l'embrayage, de la prise de force, position de la pédale d'accélérateur, consommation de carburant totale, consommation actuelle de carburant, niveau de remplissage du réservoir de carburant, régime moteur, charge sur chaque essieu, poids total du véhicule, heures de service moteur totales, numéro d'identification du véhicule, numéro d'identification du logiciel, kilométrage total du véhicule, prochain service de maintenance régulier, informations du tachygraphe, vitesse du véhicule (tachygraphe), température du liquide de refroidissement moteur, informations sur le standard FMS, rapport de la charge partielle moteur à la vitesse actuelle du véhicule

Paramétrage de l'interface FMS ; 3x douille de contact MCP pour l'alimentation en tension de l'appareil FMS SCA/SSAM ; 2x douille de contact MQS pour le branchement au calculateur CGW

VÉHICULE	DÉSIGNATION DE L'ARTICLE	REMARQUE	RÉFÉRENCE
Ac4, An, Ar, At4	Postéquipement de l'interface, système de gestion de flotte FMS (Code E4B)	Le prééquipement FleetBoard (J9C) est nécessaire	A 000 827 73 59
Ac4, An, Ar, At4	Postéquipement de l'interface, système de gestion de flotte FMS (Code E4B)	Le prééquipement FleetBoard (J9C) est nécessaire, Prédécesseur, A 000 827 73 59	A 000 827 93 59

DISPOSITIFS DE MESURE DE LA CHARGE SUR ESSIEU



Le dispositif de mesure de la charge sur essieu enregistre électroniquement les charges actuelles sur essieu simple de tous les essieux à amortissement pneumatiques. Des capteurs dans les supports de soufflets de suspension enregistrent les différentes valeurs de charge dès que la suspension pneumatique a été amenée en position de marche.

Avantages produit

- Plus de sécurité routière et juridique, car la surcharge du véhicule peut être facilement évitée
- Manipulation aisée et sécurité pour le conducteur, car les charges réelles sur les essieux peuvent être lues sur le système d'information du conducteur en cas de charge critique du véhicule
- Contribution à la préservation de la valeur du véhicule, car la surcharge et les dommages qui en découlent peuvent être évités

Informations complémentaires Ce kit de postéquipement est valable uniquement en combinaison avec l'assistant de régulation du roulis (code S1F) et essieu avant pneumatique (code A1A). Le postéquipement de dispositif de mesure de la charge sur essieu (code J3Z) est également disponible pour d'autres configurations de véhicules. N'hésitez pas à contacter votre partenaire de service Mercedes-Benz Trucks, il sera ravi de vous conseiller

VÉHICULE	DÉSIGNATION DE L'ARTICLE	REMARQUE	RÉFÉRENCE
Ac4, An Ar	Postéquipement, dispositif de mesure de la charge sur essieu (code J3Z)	Le système ne peut pas être vérifiable	A 000 827 83 59
Ac4, An Ar	Jeu de pièces capteur de pression	Prédécesseur, A 012 542 09 18	A 012 542 37 18

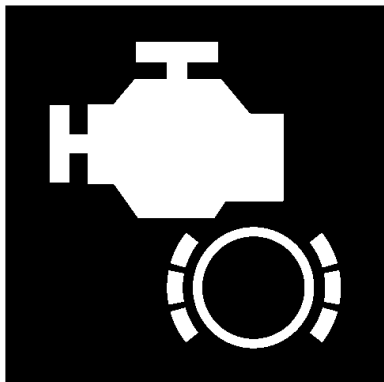
HIGH PERFORMANCE ENGINE BRAKE

Augmentez la force de freinage de votre frein moteur et améliorez ainsi le freinage sans friction. Jusqu'à 85 % du freinage peut être effectué à l'aide du frein moteur High Performance Engine Brake.

Avantages produit

- Réduction des coûts liés aux travaux de maintenance du frein de service, puisque jusqu'à 85 % de l'effort de freinage peut être fourni par le frein moteur sans friction
- Une puissance de freinage supplémentaire de 130 kW maximum avec les moteurs OM470/471
- Combinaison idéale en liaison avec la prévision de marche adaptative (PPC)
- Moins d'actionnements de la pédale de frein
- Reduction in number of gearshifting operations
- Très bonne décélération et très grande puissance de freinage

VÉHICULE	DÉSIGNATION DE L'ARTICLE	REMARQUE	RÉFÉRENCE
Ac4, An Ar	Support de données postéquipement High Performance Engine Brake (code M5V) type 963/964	Le frein moteur standard est requis pour le postéquipement du frein moteur High Performance Engine Brake (code M5U)	A 000 827 76 59
At4	Support de données postéquipement High Performance Engine Brake (code M5V) modèle 967	Le frein moteur standard est requis pour le postéquipement du frein moteur High Performance Engine Brake (code M5U)	A 000 827 77 59

MODULE SPÉCIAL PARAMÉTRABLE



Le module spécial programmable sert d'interface de communication entre le véhicule et la superstructure, permettant ainsi un traitement plus simple et plus efficace. Ainsi, un échange d'informations direct peut se faire entre l'électronique du véhicule et les éléments montés et rapportés, ainsi que les superstructures et les remorques/semi-remorques via réseau par bus CAN. Un haut niveau de sécurité de fonctionnement de tous les composants est ainsi garanti car la fixation ultérieure s'effectue sans manipulation des parties électrique et électronique du véhicule.

Avantages produit

- Haut niveau de sécurité de fonctionnement de tous les composants car la fixation ultérieure de systèmes externes s'effectue sans manipulation des parties électrique et électronique du véhicule
- Extension des fonctions pour la remorque/semi-remorque par le biais de la deuxième interface
- Accroissement de l'efficacité de travail et du confort d'utilisation pour le conducteur grâce à d'autres fonctions pour la remorque/semi-remorque
- Additional argument for vehicle resale, since vehicles with PSM can be easily equipped with other systems by the buyer

Fonction Les interfaces de communication entre l'électronique du véhicule et les systèmes montés en postéquipement sont clairement définies et normalisées

VÉHICULE	DÉSIGNATION DE L'ARTICLE	REMARQUE	RÉFÉRENCE
Ar5	Calculateur module spécial paramétrable (code E3W); pour interface CAN de 5 V selon ISO 11992	Pour interface CAN 5 volts conformément à ISO 11992	A 000 446 49 46

CAPTEUR DE PLUIE

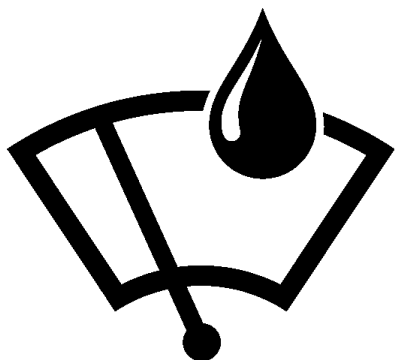

Grâce au capteur de pluie, le conducteur peut se concentrer encore plus sur la conduite, même en cas de précipitations. Lorsque le capteur de pluie est activé, il règle les essuie-glaces de lui-même. Pour cela, le capteur de pluie mesure la densité des précipitations au moyen d'un capteur optoélectronique et adapte automatiquement l'intervalle de balayage, du balayage intermittent jusqu'au balayage continu, selon l'ampleur des précipitations. Le capteur de pluie s'active sur le levier de commande de direction et dispose de deux niveaux de sensibilité.

Avantages produit

- Une fois soulagé de la commande et de la régulation des essuie-glaces, le conducteur peut mieux se concentrer sur la conduite, augmentant ainsi la sécurité de conduite

Conditions Seulement en liaison avec capteur de luminosité (code F8V)

VÉHICULE	DÉSIGNATION DE L'ARTICLE	REMARQUE	RÉFÉRENCE
Ac5, Ar5	Capteur de pluie (code F8W)	La fonction capteur de pluie est postéquipée par mise à jour de logiciel via le capteur de luminosité (code F8V) déjà posé	A 001 827 06 59

REMOTE ONLINE

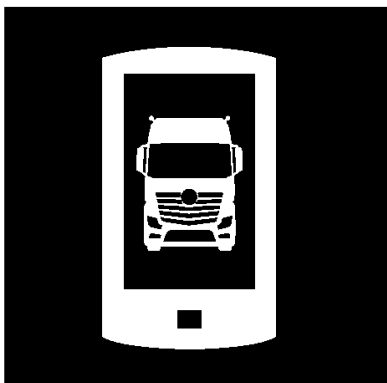

Reliez le véhicule avec votre smartphone. Vous pouvez ainsi, de façon très confortable, consulter des informations pertinentes pour le véhicule et piloter des fonctions spécialement par application.

Avantages produit

- Les applications mobiles aident les utilisateurs à accomplir leurs tâches avec plus d'efficacité et de facilité
- Économies de temps pour le conducteur

Caractéristique	Contrôlez les fonctions suivantes à votre aise, par ex. depuis votre lit : la radio, le toit ouvrant ou l'éclairage intérieur ; Vous pouvez également commander à distance le chauffage/l'air climatisé, l'éclairage de travail, etc. De plus, les informations suivantes sont accessibles depuis l'application : distance totale parcourue, heures de service moteur, niveau de carburant, niveau de remplissage AdBlue, température extérieure, température intérieure, pression d'alimentation 1 et 2, pression des pneus, température, statut des capteurs, charge sur essieu, état, porte, volet de chargement, trappe de maintenance, toit ouvrant, ouverture du toit ouvrant
-----------------	-------------------------------------------------------------------------------------------------------------------------------------------------------------------------------------------------------------------------------------------------------------------------------------------------------------------------------------------------------------------------------------------------------------------------------------------------------------------------------------------------------------------------------------------------------------------------------------------------------------------------------------------------------------------------------------

Fonction	La portée pour l'utilisation des fonctions est de max. 30 mètres autour du véhicule
Informations complémentaires	Pour assister le conducteur, des applications pour intégration sur un appareil mobile (smartphone par ex.) sont disponibles en téléchargement; l'application peut être téléchargée gratuitement depuis les stores respectifs (iOS ou Android)

VÉHICULE	DÉSIGNATION DE L'ARTICLE	REMARQUE	RÉFÉRENCE
Ac5, Ac4, An, Ar	Remote Online (code J6Y)	Pour le postéquipement, le véhicule doit être doté du Truck Data Center (code J3S/J3T)	A 000 827 78 59

PAPIER THERMIQUE



Illustration 1



Illustration 2

Les impressions sur papier thermorésistant restent parfaitement lisibles même en cas de contact avec de l'eau ou de l'huile moteur.

Avantages produit

- Résistant à la chaleur, encore lisible même en cas de contact avec de l'eau ou de l'huile moteur

Composition de la fourniture En gros conditionnement de 20 boîtes de 3 rouleaux

DÉSIGNATION DE L'ARTICLE	ILLUSTRATION	RÉFÉRENCE
Papier thermique en gros conditionnement (20 boîtes de 3 rouleaux)	Ill. 1	B6 782 1243
Papier thermique (3 rouleaux de 8 m)	Ill. 2	B6 782 1244

COFFRETS D'AMPOULES DE RECHANGE



Pour être toujours bien éclairé : comprend la plupart des ampoules de rechange et les fusibles nécessaires dans un coffret robuste.

Avantages produit

- Rangement sûr et peu encombrant dans une boîte pratique
- Les lampes de rechange sont assemblées indépendamment de la série

Composition de la fourniture Toutes les ampoules de rechange et fusibles indispensables pour les phares principaux, les phares antibrouillard, les clignotants, l'éclairage intérieur, etc.

Remarque Important : équipement obligatoire dans de nombreux pays européens

VÉHICULE	DÉSIGNATION DE L'ARTICLE	RÉFÉRENCE
Toutes les séries	Coffret d'ampoules de rechange H7, grand format	B6 683 0021
Toutes les séries	Coffret d'ampoules de rechange H7, petit format	B6 683 0022
Toutes les séries	Coffret d'ampoules de rechange H4, petit format	B6 683 0023

Contenu du jeu de pièces

COFFRET D'AMPOULES DE RECHANGE H7, GRAND FORMAT	COFFRET D'AMPOULES DE RECHANGE H7, PETIT FORMAT	COFFRET D'AMPOULES DE RECHANGE H4, PETIT FORMAT	CONTENU	DESCRIPTION
1x	-	-	H1	Feux de route
2x	1x	-	H7 LL	Feux de croisement
-	-	1x	H4	Feux de croisement
3x	2x	2x	P21W	Arrière : clignotant, feu arrière, feu stop
3x	1x	1x	R10W	Numéro d'immatriculation, gabarit, feu arrière
1x	1x	1x	PY21W	Clignotant avant
1x	-	-	C5W	Marquage avant gauche, droit sur le déflecteur
2x	1x	1x	W5W	Feux de position, accès
2x	1x	1x	Fusible 10 A	-
2x	1x	1x	Fusible 15 A	-
1x	1x	1x	Fusible 20 A	-
1x	1x	1x	Fusible 25 A	-

SYSTÈMES DE CAMÉRAS



Pour une meilleure vue d'ensemble : la caméra de recul permet de visualiser la zone située juste derrière le véhicule. Elle accroît ainsi la sécurité et limite le risque de collision.

Avantages produit

- Protection accrue contre les collisions
- Manœuvres d'approche précises en marche arrière ou lors du stationnement
- Systèmes de câblage et de connexion adaptés au transport de marchandises dangereuses
- Boîtier de caméra étanche à l'eau (classe de protection IP 69K)
- Chauffage intégré

Remarque Actuellement, la deuxième personne est toujours prescrite comme guide ; peut être utilisée avec l'« écran multimédia » (code J6B) ou le « poste de conduite multimédia interactif » (code J6C)

Fonction	Le système est automatiquement activé lors de l'engagement de la marche arrière	
VÉHICULE	DÉSIGNATION DE L'ARTICLE	RÉFÉRENCE
AcL, AcF, Ac5, Ar5	Camera sans superposition d'images, angle d'ouverture de 100° pour Actros 5	B6 782 1332
AcL, AcF, Ac5, Ar5	Camera sans superposition d'images, angle d'ouverture de 120° pour Actros 5	B6 782 1333
AcL, AcF, Ac5, Ar5	Camera avec angle d'ouverture de 100° Overlay	B6 782 1334
AcL, AcF, Ac5	Cable adaptateur pour quatre cameras (en liaison avec le code J9P)	B6 782 1335

SYSTÈMES DE CAMÉRAS



Illustration 1



Illustration 2

Pour une meilleure vue d'ensemble : la caméra de recul permet de visualiser la zone située juste derrière le véhicule. Elle accroît ainsi la sécurité et limite le risque de collision.

Avantages produit

- Protection accrue contre les collisions
- Manœuvres d'approche précises en marche arrière ou lors du stationnement
- Systèmes de câblage et de connexion adaptés au transport de marchandises dangereuses
- Boîtier de caméra étanche à l'eau (classe de protection IP 69K)

Remarque La seconde personne pour guider continue actuellement à être prescrite ; le combiné d'instruments compatible vidéo, code J1C (écran couleur 12,7 cm) assure la représentation en liaison avec le code J9J (prééquipement pour caméra de recul)

Fonction Le système est automatiquement activé lors de l'engagement de la marche arrière

VÉHICULE	DÉSIGNATION DE L'ARTICLE	IMAGE	RÉFÉRENCE
Ac4, Ac3, Ac2, Ac1, An, Ar, At4, At3, At2, At1, Ax3, Ax2, Ax1	Caméra de recul avec lignes latérales	Ill. 1	B6 782 1269
Ac4, Ac3, Ac2, Ac1, An, Ar, At4, At3, At2, At1, Ax3, Ax2, Ax1	Caméra de recul sans lignes latérales	Ill. 2	B6 782 1275
Ac4, Ac3, Ac2, At4, At3, At2, Eco	Caméra avec angle d'ouverture de 120°	Ill. 2	B6 782 1330

SYSTÈMES DE CAMÉRAS

Câble multiple pour système de caméra de recul B6 782 1275 et B6 782 1269.

Avantages produit

- Protection accrue contre les collisions
- Manœuvres d'approche précises en marche arrière ou lors du stationnement
- Systèmes de câblage et de connexion adaptés au transport de marchandises dangereuses
- Boîtier de caméra étanche à l'eau (classe de protection IP 69K)
- Chauffage intégré

VÉHICULE	DÉSIGNATION DE L'ARTICLE	RÉFÉRENCE
AcF, AcL, Ac5, Ac4, Ac3, Ac2, Ac1, An, Ar, At4, At3, At2, At1, Ax3, Ax2, Ax1	Câble multiple 5 m	B6 782 1277
AcF, AcL, Ac5, Ac4, Ac3, Ac2, Ac1, An, Ar, At4, At3, At2, At1, Ax3, Ax2, Ax1	Câble multiple 11 m	B6 782 1278
AcF, AcL, Ac5, Ac4, Ac3, Ac2, Ac1, An, Ar, At4, At3, At2, At1, Ax3, Ax2, Ax1	Câble multiple 16 m	B6 782 1279
AcF, AcL, Ac5, Ac4, Ac3, Ac2, Ac1, An, Ar, At4, At3, At2, At1, Ax3, Ax2, Ax1	Câble multiple 21 m	B6 782 1280



Câble spiral pour système de caméra de recul B6 782 1275 et B6 782 1269.

VÉHICULE	DÉSIGNATION DE L'ARTICLE	RÉFÉRENCE
AcF, AcL, Ac5, Ac4, Ac3, Ac2, Ac1, An, Ar, At4, At3, At2, At1, Ax3, Ax2, Ax1	Câble spiral	B6 782 1281

SYSTÈMES DE CAMÉRAS

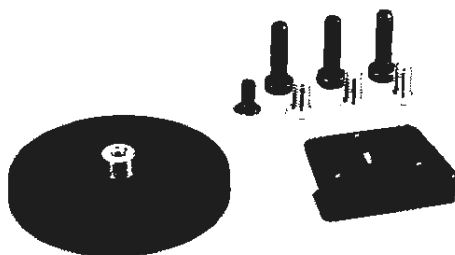

Illustration 1



Illustration 2

Cette fixation permet de poser la caméra rapidement et simplement sur des surfaces magnétiques.

Avantages produit

- Permet de poser la caméra rapidement et simplement sur des surfaces magnétiques
- Compatible avec toutes les caméras de l'offre d'accessoires d'origine Mercedes-Benz Trucks

Montage La caméra est vissée sur le support de pied magnétique

VÉHICULE	DÉSIGNATION DE L'ARTICLE	IMAGE	RÉFÉRENCE
Toutes les séries	Support de pied magnétique pour les caméras	Ill. 1	B6 782 1331

Câble adaptateur pour système de caméra de recul B6 782 1275 et B6 782 1269.

Avantages produit

- Permet le raccordement des caméras au prééquipement J9J

VÉHICULE	DÉSIGNATION DE L'ARTICLE	IMAGE	RÉFÉRENCE
Ac5, Ac4, An, Ar, At4	Câble adaptateur (en liaison avec le code J9J)	Ill. 2	B6 753 0171

SYSTÈMES DE CAMÉRAS



Pour une vision panoramique totale : cet écran TFT 7" avec rétroéclairage à LED de première qualité et une excellente qualité d'image a été spécialement conçu pour être utilisé dans les véhicules industriels et a l'avantage d'offrir un affichage SurroundView parfait.

Avantages produit

- Peut reproduire jusqu'à quatre caméras fixées à un emplacement quelconque dans une image d'écran. Le conducteur dispose ainsi d'une meilleure vue d'ensemble lors du stationnement et des manoeuvres, par exemple dans un espace exigu

Caractéristiques techniques	Résolution 800 x 400 pixels ; tension de service 9 - 36 V ; format vidéo PAL/NTSC (automatique) ; rapport largeur/ hauteur 16:9 ; indice de protection IP65
Composition de la fourniture	1 écran modulaire standard, barrette de fiches pour le raccordement, support d'écran réglable, robuste et flexible

VÉHICULE	DÉSIGNATION DE L'ARTICLE	RÉFÉRENCE
Ac4, Ac3, Ac2, Ac1, An, Ar, At4, At3, At2, At1, Ax3, Ax2, Ax1, Eco, Econ	Écran supplémentaire 7" pour une vision panoramique	B6 782 1267

SYSTÈME D'ASSISTANCE AU VIRAGE ET SYSTÈME SURROUNDVIEW



Le système d'assistance en virage, basique est un système de détection d'objets anti-collision basé sur des capteurs radar de 24 GHz. Le capteur radar utilise la modulation de fréquence pour mesurer simultanément la vitesse, la réflectivité, l'angle et d'autres paramètres de plusieurs objets cibles. Cela permet de différencier les usagers de la route vulnérables des autres objets. Le capteur radar surveille le côté droit du véhicule et, avec un champ de vision allant jusqu'à +/- 85°, couvre une zone d'env. 12 m de long et 3 m de large. Les longueurs de voies dépassant cette zone ne sont pas couvertes.

Avantages produit

- Distinction entre les objets en mouvement et stationnaires
- Diminution du risque d'accidents avec les autres usagers de la route lors d'un virage du côté passager, d'un changement de voie et au démarrage avec une alerte anticollision
- Technologie éprouvée robuste
- Fonctionne aussi par brouillard, au crépuscule et dans l'obscurité
- Le capteur radar est insensible à la saleté
- Conçu pour la circulation en ville (moins de 30 km/h) ou pour le changement de voie (plus de 30 km/h)

Caractéristiques techniques	Capteur radar : plage de fréquences 24 GHz, tension du réseau de bord : 9 - 33 volts, dimensions 103 mm x 124 mm x 33 mm, plage de température -40 °C jusqu'à +85 °C, résistance aux vibrations 25 G, classe de protection IP69 K ; écran : alimentation de courant via capteur radar, dimensions 50 mm x 27 mm, plage de température -40 °C jusqu'à +85 °C, classe de protection IP67
-----------------------------	----------------------------------------------------------------------------------------------------------------------------------------------------------------------------------------------------------------------------------------------------------------------------------------------------------------------------------------------------------------------------------------

Prédécesseur	B6 684 8650
--------------	-------------

VÉHICULE	DÉSIGNATION DE L'ARTICLE	RÉFÉRENCE
At4	Assistant de virage basique (Atego)	B6 684 8665

SYSTÈME D'ASSISTANCE AU VIRAGE ET SYSTÈME SURROUNDVIEW

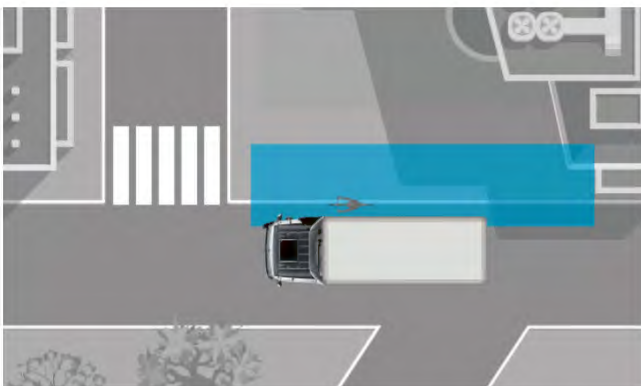

Contrairement aux systèmes basés sur les ultrasons, les faux avertissements gênants sont nettement réduits. Le conducteur reçoit ainsi une aide fiable qui accroît la sécurité lors des virages. Si un cycliste, un piéton ou d'autres véhicules se trouvent dans la zone de détection, le conducteur du véhicule est averti de manière visuelle par l'écran à LED situé sur le montant A et peut réagir immédiatement. Si le clignotant est activé, un signal d'alerte est également émis. La fréquence sonore et l'affichage à l'écran du montant A fournissent des informations sur la distance par rapport à l'objet.

Le capteur radar n'est pas sensible aux influences météorologiques comme la pluie, la neige ni à la saleté, et il fonctionne de jour comme de nuit. Il dispose d'une fonction d'autodiagnostic (BIST) permanente intégrée. Les fausses alarmes dues à des objets stationnaires comme les panneaux de signalisation ou les arbres, sont réduites à un minimum.

Pour pouvoir obtenir une offre spécifique au véhicule, veuillez contacter votre partenaire Mercedes-Benz Trucks, il vous conseillera volontiers.

Index

A

- Accessoires pour roues en acier inoxydable 27, 89, 90, 91, 92
- Acier inoxydable..... 77, 78, 79, 80, 81, 82
- Adaptateur HF GSM/GPS112
- Antennes 105
- Avertisseurs sonores pneumatiques..... 83

B

- Bac de rangement..... 47, 48
- Barres LED pour pare-soleil, cabine 2 300 mm..... 68
- Barres LED pour pare-soleil, cabine 2500 mm..... 67
- Bavettes 94

C

- Câble d'adaptateur et adaptateur .106, 107
- Câble de démarrage 108
- Câble prolongateur USB..... 110
- Cache pour passage de roue et moteur.101
- Cafetière nomade 24 volts (pour dosettes)..... 53
- Caisson de siège abaissé 28
- Capteur de pluie125
- Ceinture de sécurité, rouge 29
- Chaînes rotatives 95, 96
- Chrome 76
- Climatiseur autonome sur toit.....57
- Coffrets d'ampoules de rechange.....128
- Contrôle de compatibilité électromagnétique 6

- Coques de rétroviseurs 88
- Coussin de repose-pieds 59

D

- Déflecteur pour vitres latérales 74, 75
- Dispositif anti-intrusion CabLock10
- Dispositifs de mesure de la charge sur essieu.....122
- Données de paramétrage spécifiques au véhicule 120
- Draps-housses..... 43

É

- Éclairage d'ambiance 60
- Éclairage de jour à LED (code L1I) 64

E

- Emblèmes de seuil 87

É

- Émetteur-récepteur radio CB universel..... 104

E

- Ensembles de literie..... 38, 39

É

- Étoile Mercedes éclairée..... 63

F

- Films décoratifs..... 85
- Four à micro-ondes 24 volts 54

G

Glacières	50, 51
Gyrophares	71

H

High Performance Engine Brake	123
Housse de matelas	41
Housse pour caisson de siège	26
Housses, design accessoires ..	17, 18, 19, 24
Housses, design de série	11, 12, 13, 14, 15, 16
Housses, spéciales	20, 21, 22, 23, 25

I

Interface FMS (système de gestion de flotte)	121
----------------------------------------------------	-----

K

Kit adaptateur audio/vidéo	111
----------------------------------	-----

L

Liseuse à LED	61
Lit, 900 mm	37
Lockable filler caps	98, 99

M

Matelas « PremiumComfort »	40
Module spécial paramétrable	124
Monogramme Actros	84
Montre digitale	58

P

Papier thermique	127
------------------------	-----

Pare-soleil avec phares longue portée.. 65, 66

Phare pour l'étrier de phare 70 |

Pistolet souffleur à air comprimé 56 |

Poste de conduite avec revêtement en cuir (cuir nappa) 45 |

Prise et fiche de courant de puissance 109 |

Programmes de conduite.. 113, 114, 115, 116, 117, 118, 119

Projecteur de travail..... 73 |

R

Raclette à vitre avec manche télescopique 97 |

Rallonge de valve, contrôleur de pression d'air 93 |

Réfrigérateur dans le tiroir / sous le lit (code Y1X) 52 |

Remote Online 126 |

Revêtement de cadre..... 86 |

Revêtements en molleton..... 44 |

Rideaux..... 46 |

S

Sacs de rangement..... 49 |

Support pour ampoules de toit 69 |

Surmatelas..... 42 |

Système d'assistance au virage et système SurroundView..... 134, 135 |

Systèmes de caméras..... 129, 130, 131, 132, 133 |

T

Table pivotante 55 |

Tapis de sol en caoutchouc..... 30, 31 |

Tapis de sol en reps 32, 33 |

Tapis de sol en velours.....	34, 35, 36
Témoin d'alerte	100
Test d'endurance	7
Tests en conditions hivernales et estivales	7

Tôle pare-chaleur pour module de gaz d'échappement.....	102
------------------------------------------------------------	-----



Welcome Light.....	72
--------------------	----

À propos des informations de ce catalogue : des modifications peuvent avoir été apportées au produit après la date limite de rédaction de cette publication, 07-2024. Sous réserve de modifications de la forme et de la conception, de différences de teinte et de modifications de la composition de la fourniture par le fabricant pendant le délai de livraison, dans la mesure où ces modifications ou différences sont acceptables par l'acheteur, compte tenu des intérêts du vendeur. L'utilisation de caractères ou de numéros par le vendeur ou le fabricant pour la désignation de la commande ou de l'objet commandé ne crée aucun droit. Les illustrations et les textes peuvent présenter des accessoires ou des options non compris dans l'équipement de série. Les différences de teinte sont dues aux techniques d'impression. Les illustrations présentées ne servent que d'exemples et ne représentent pas nécessairement l'état actuel des véhicules d'origine. L'apparence des véhicules d'origine peut différer des illustrations. Sous réserve de modifications. Certains types de véhicules ou services figurant dans le présent catalogue imprimé peuvent ne pas être proposés dans certains pays. Il s'agit d'un catalogue destiné à l'international. Les déclarations de nature juridique, légale et fiscale ne s'appliquent qu'à la République fédérale d'Allemagne à la date de clôture de la rédaction du présent catalogue. Veuillez par conséquent consulter votre vendeur de camions Mercedes-Benz pour connaître les prescriptions et leurs incidences dans votre pays et la dernière version valable de ces prescriptions et incidences.

www.mercedes-benz-trucks.com

Daimler Truck AG, Fasanenweg 10, 70771 Leinfelden-Echterdingen TE/SCM MBV1A

 et Mercedes-Benz sont des marques de Mercedes-Benz Group AG.